

N NARGESA®

BROCHEUSE HYDRAULIQUE VERTICALE

BM25



50 ans
dans la fabrication de machines industrielles



AENOR

GESTION RDI

UNE 166002

VIDEO DU FONCTIONNEMENT

Vidéo de fonctionnement de la machine

DEMANDE DE DEVIS PERSONNALISÉ

S'il vous plaît remplir le formulaire. Nous nous mettrons en contact avec vous en moins de 24h.
Jours ouvrables.

QUELQUES-UNS DE NOS CLIENTS

L'approbation de nos clients est notre meilleure carte de présentation



CERTIFICATS ET ACCRÉDITATIONS

Quelque certificats qui soutiennent nos processus et profitent à nos clients



PYME INNOVADORA

Válido hasta el 31 de mayo de 2026



BROCHEUSE HYDRAULIQUE VERTICALE

La Brocheuse Hydraulique BM25 Nargesa est fabriquée en un monobloc d'acier soudé et usiné.

Pensée pour petites et moyennes productions. Nous entendons par là des productions de moins de 350 unités.



Polyvalence

S'utilise pour fabriquer de petites et grandes pièces. Broches de toutes les formes et de différentes tolérances. Rainures de 2 mm à 25 mm ou 1" pouce.

Elle est aussi utilisée comme presse pour redresser, débloquer des pièces oxydées, monter et démonter des coussinets, roulements à billes, douilles...



Fiabilité

Par son mode d'utilisation, la rainure est toujours réalisée avec la tolérance et le parallélisme requis.



Facile à utiliser

N'importe qui peut faire une rainure sans être nécessairement expert.



Préparation rapide

Le temps de préparation de la machine avant un brochage est de 1 minute approximativement.



Efficacité

La machine peut facilement être transportée à côté d'un tour ou d'un centre de mécanisation. Pendant que les machines travaillent, le même opérateur peut réaliser le brochage.

CARACTÉRISTIQUES

La Brocheuse Hydraulique BM25 est fournie en standard avec les composants suivants:

Structure

- > Table monobloc mécanisée
- > Banc inférieur palettisé pour transporter facilement la machine sur le lieu de travail ou le stockage.
- > Éclairage avant à led.
- > Fonctionnement manuel pour un meilleur contrôle du brochage.
- > Faible niveau sonore, améliorant ainsi la qualité du travail de l'opérateur.
- > Protections avant en polycarbonate qui vous permettent de voir le processus de brochage.
- > Ouverture frontale avec charnières de sécurité.
- > Outillage fourni en standard pour le positionnement des pièces. Cet outil est ajusté et fixé à la table de travail dans la position exacte de sorte que la pièce de brochage soit placée facilement et rapidement dans la position correcte. Pas besoin de tenir la pièce.
- > Huile hydraulique CEP SA HYDRAULIQUE HM 68

Broches

- > Les Broches que nous livrons sont d'une des meilleures marques au niveau international.
- > Fabriquées sous de stricts contrôles de qualité, garantissant une meilleure fiabilité et durabilité.
- > Fabriquées aux USA.
- > Avec chaque broche sont livrées les coins et les grosseurs adéquates pour la tolérance requise.
- > Broches en millimètres et en pouces.
- > Broches de différents types et tolérances: ISO J-9, ISO P-9.

Panneau de commande

- > Le panneau de commande est très intuitive et facile à utiliser.
- > Inclut le tableau de conversion de la pression en tonnes.
- > Détendeur de brochage avec manomètre.

Sécurité

- > La machine à brocher BM25 incorpore tous les dispositifs de sécurité pour se conformer à la réglementation CE.

** Tous nos produits sont fabriqués dans nos installations en Espagne. Les composants hydrauliques et électroniques sont complètement standards et des meilleures marques de premier ordre européen, avec service technique dans le monde entier: Rexroth, Bosch, Roquet, Schneider Electric, LG, Telemecanique, Pizzato...*

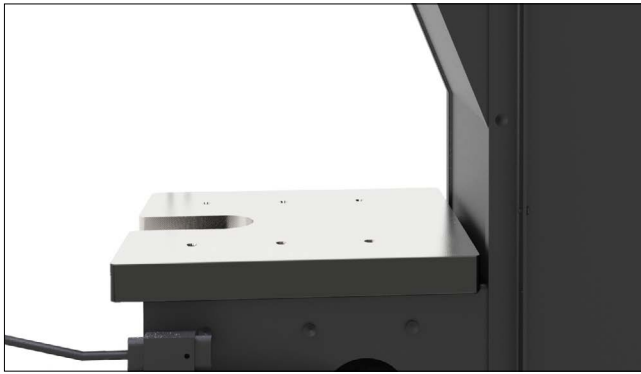

Col de cygne

Le décolleté de 300mm nous permet d'attaquer sans problème des pièces de 600mm de diamètre.

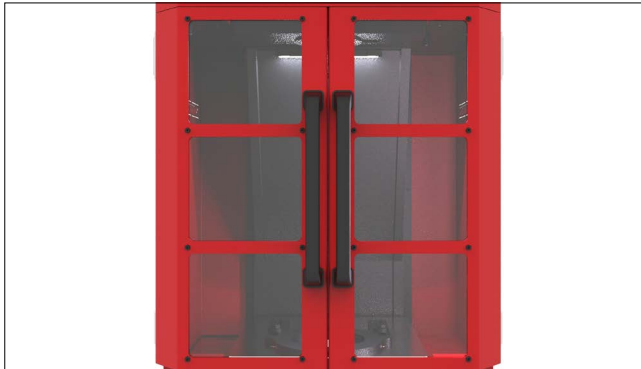

Protections avant en polycarbonate

Les deux portes avant comportent des fenêtres en polycarbonate permettant à l'opérateur de contrôler le processus de brochage à tout moment, en toute sécurité.



Eclairage sur la table de brochage

Il est très important d'avoir un bon éclairage à l'intérieur de la cabine d'attelage afin que l'opérateur puisse contrôler l'ensemble du processus.



Tiroir pour la puce

La machine a un tiroir sur lequel est déposée toute la puce générée lors du processus de brochage. Ce tiroir est amovible pour pouvoir le vider facilement.

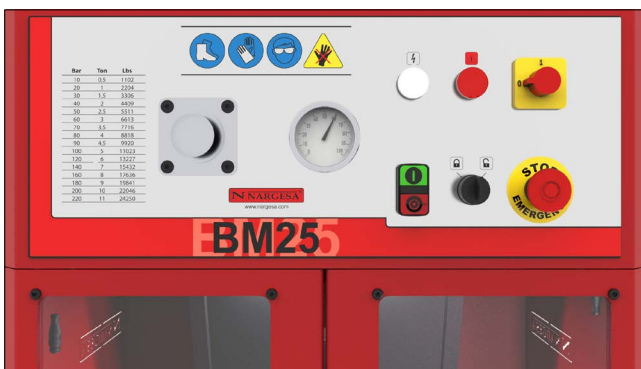

Régulateur de pression

À l'aide du régulateur de pression et du manomètre installé dans la machine, nous pouvons ajuster la pression de travail de sorte qu'elle soit idéale pour chaque brochage.

La brocheuse BM25 est capable de réaliser non seulement des entailles pour des rainures internes mais aussi des **formes polygonales**, réparties régulièrement, de trous cylindriques: carrés, rectangulaires, hexagonaux...

Il est également possible de réaliser un nombre déterminé de rainures réparties sur le même trou, arrivant même à générer des **stries intérieures**

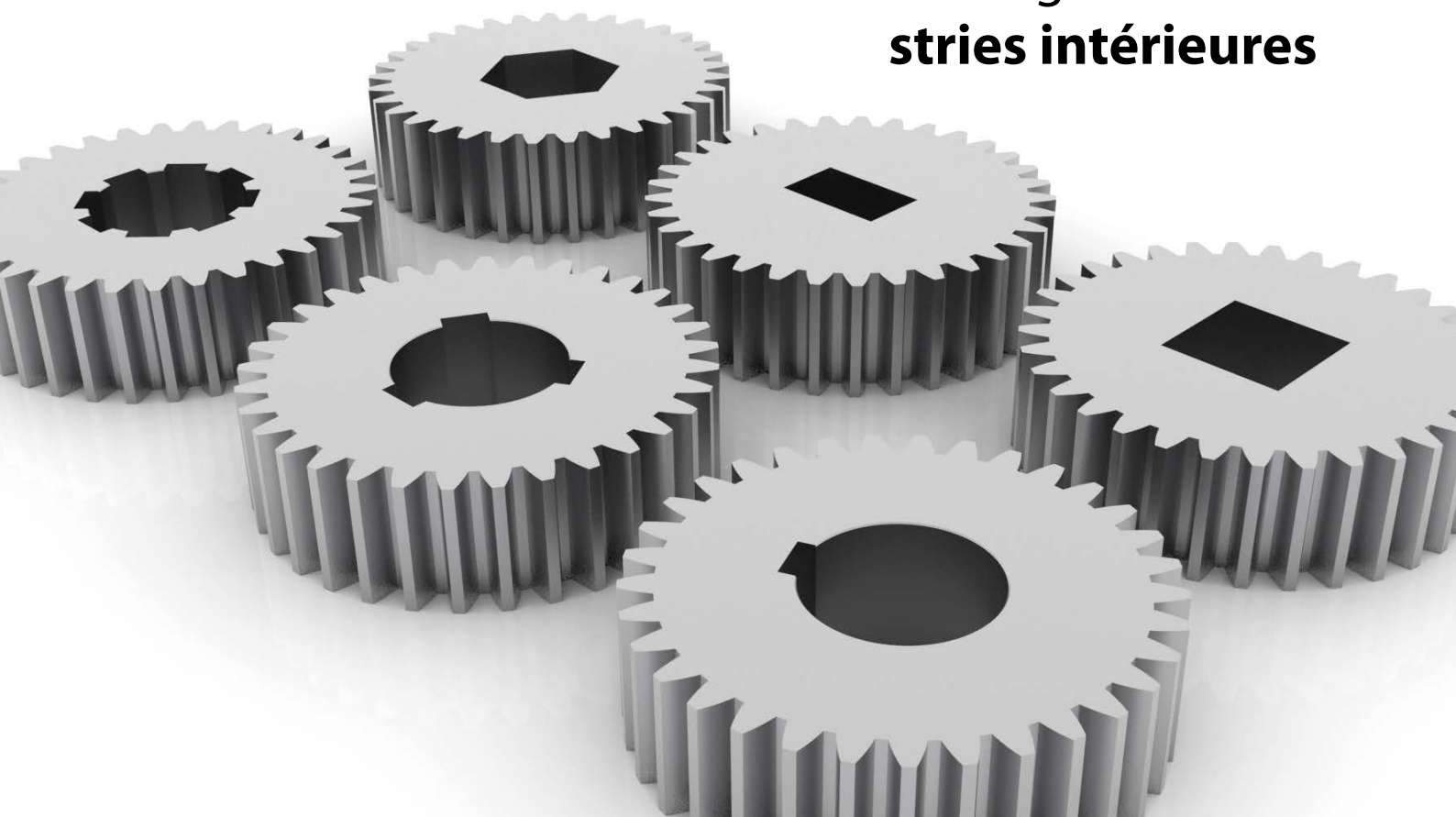

CARACTÉRISTIQUES DÉTAILLÉES



Puissance du moteur 2,2 Kw / 3 Cv. (Hp).



Tension 3 phases 230/400 V.



Puissance hydraulique 10 Tn.



Capacité maximale de brochage 25 mm.



Vitesse de travail 24 mm/s.



Vitesse de recul 54 mm/s.



Débit de la pompe 7,5 litres



Capacité du réservoir hydraulique 25 litres



Course du piston 600 mm.



Profondeur du col de cygne 300 mm.



Diamètre maximum de la pièce 600 mm

(Pour dimensions différents contactez le fabricant)



Dimensions de la table 420 mm x 420 mm.

DIMENSIONS EXTÉRIEURES

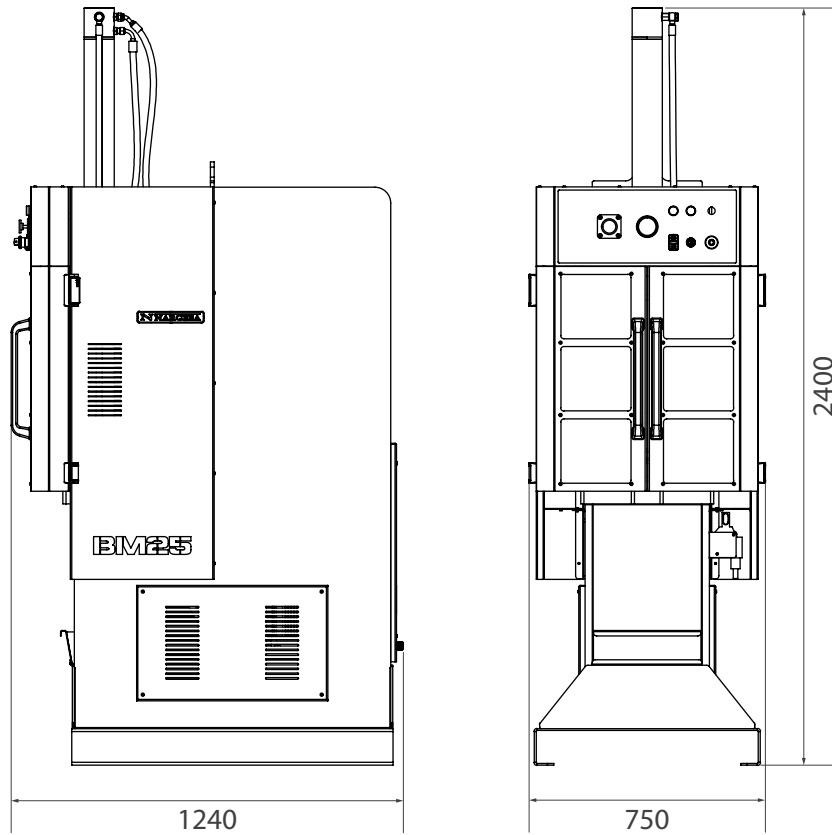

CARACTÉRISTIQUES DE L'EMBALLAGE

- Code de la taxe à l'importation: 84613090
- Emballage sur palette de fer et film plastic.
- En option: Emballage complètement en bois NIMF15.

BM25

Largeur	790 mm
Profondeur	1290 mm
Hauteur	1900 mm
Volume	1,78 m ³
Poids Net	850 Kg
Poids Brut	855 Kg

ACCESSOIRES EN OPTION

Broches en acier trempé et rectifié de premier niveau mondial pour optimiser la parfaite finition de la pièce et la tolérance (l'ampleur de jeu) exacte. Chaque Kit de broche est équipé des coins correspondants.

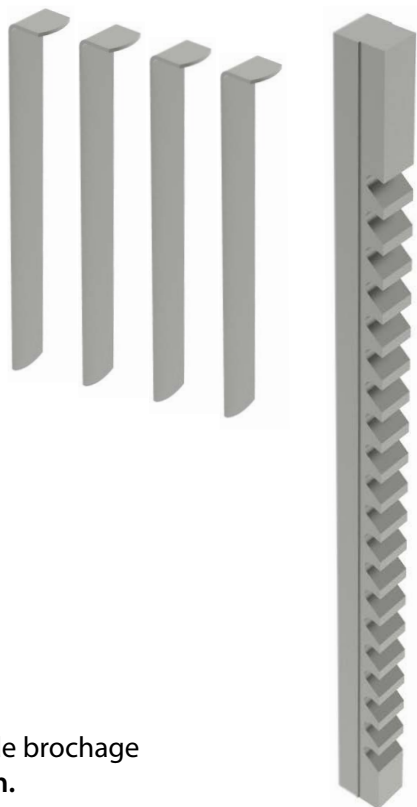

 Temps de brochage
5:00 min.

Broches de 25mm

REF: 125-09-01-BR-00017

Tolérance: JS9 (-0,027 +0,013)

Modèle: F

Dimensions du broche: 25,40 x 514,35mm

Dimensions de la chavete: 25 x 14mm

Pas des dents: 15,875mm

N° de dents: 26

Longueur de coupe minimum: 25,4mm

Longueur de coupe maximum: 152,4mm

Pression requise: 12.300lbs

Pression requise: 5.579,18Kg

Coins

Nombre de coins: 4 unités

Nombre d'exécutions: 5

Épaisseur: 1,422mm

Caps

Diamètre du cap: 75, 80, 85, 90, 95, 100, 105, 110, 115 et 120mm

Longueur du cap: 152,4mm

Poids: 3,5 Kg. Approx.

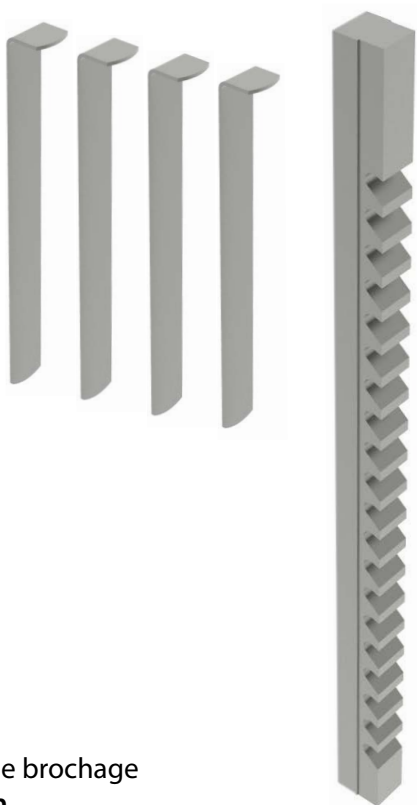

 Temps de brochage
5:00 min.

Broches de 24mm

REF: 125-09-01-BR-00016

Tolérance: JS9 (-0,025 +0,015)

Modèle: F

Dimensions du broche: 25,40 x 514,35mm

Dimensions de la chavete: 24 x 14mm

Pas des dents: 15,875mm

N° de dents: 26

Longueur de coupe minimum: 25,4mm

Longueur de coupe maximum: 152,4mm

Pression requise: 10.600lbs

Pression requise: 4.808,07Kg

Coins

Nombre de coins: 4 unités

Nombre d'exécutions: 5

Épaisseur: 1,587mm

Caps

Diamètre du cap: 75, 80, 85, 90, 95, 100, 105, 110, 115 et 120mm

Longueur du cap: 152,4mm

Poids: 3,5 Kg. Approx.

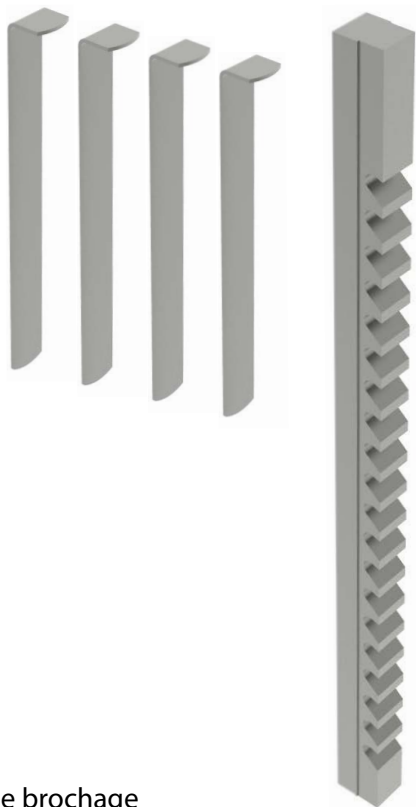

Broches de 22mm

REF: 125-09-01-BR-00015

Tolérance: JS9 (-0,027 +0,014)

Modèle: F

Dimensions du broche: 25,40 x 514,35mm

Dimensions de la chavete: 22 x 14mm

Pas des dents: 15,875mm

N° de dents: 26

Longueur de coupe minimum: 25,4mm

Longueur de coupe maximum: 152,4mm

Pression requise: 9.400lbs

Pression requise: 4.263,76Kg

Coins

Nombre de coins: 4 unités

Nombre d'exécutions: 5

Épaisseur: 1,422mm

Caps

Diamètre du cap: 75, 80, 85, 90, 95, 100, 105, 110, 115 et 120mm

Longueur du cap: 152,4mm

Poids: 3,5 Kg. Approx.



Temps de brochage
5:00 min.

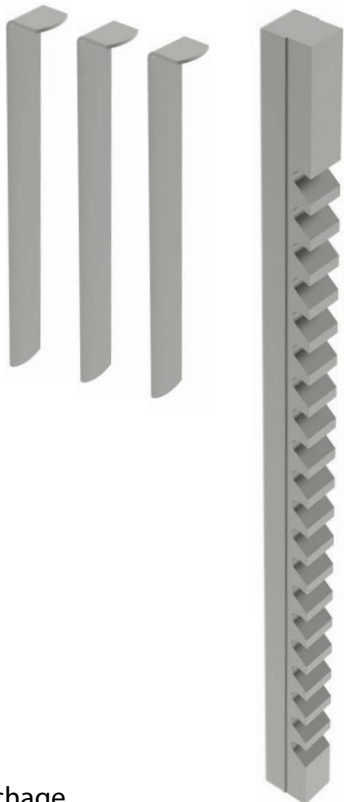

Broches de 20mm

REF: 125-09-01-BR-00014

Tolérance: JS9 (-0,026 +0,015)

Modèle: F

Dimensions du broche: 25,40 x 514,35mm

Dimensions de la chavete: 20 x 12mm

Pas des dents: 15,875mm

N° de dents: 26

Longueur de coupe minimum: 25,4mm

Longueur de coupe maximum: 152,4mm

Pression requise: 8.800lbs

Pression requise: 3.991,61Kg

Coins

Nombre de coins: 3 unités

Nombre d'exécutions: 4

Épaisseur: 1,587mm

Caps

Diamètre du cap: 75, 80, 85, 90, 95, 100, 105, 110, 115 et 120mm

Longueur du cap: 152,4mm

Poids: 3,5 Kg. Approx.



Temps de brochage
4:20 min.

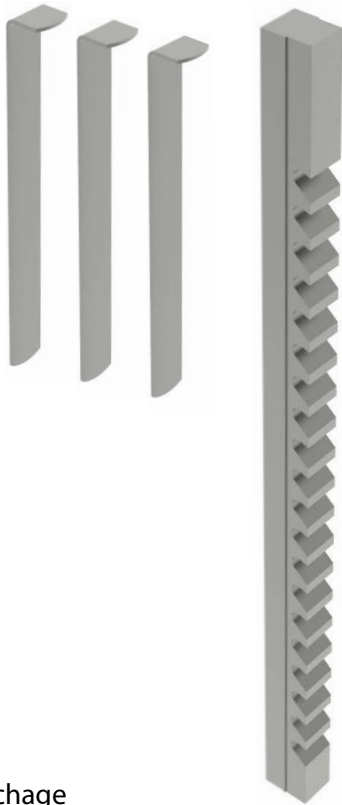

Broches de 18mm

REF: 125-09-01-BR-00013

Tolérance: JS9 (-0,022 +0,013)

Modèle: E

Dimensions du broche: 19,05 x 393,7mm

Dimensions de la chavete: 18 x 11mm

Pas des dents: 15,875mm

N° de dents: 20

Longueur de coupe minimum: 25,4mm

Longueur de coupe maximum: 152,4mm

Pression requise: 10.600lbs

Pression requise: 4.808,07Kg

Coins

Nombre de coins: 3 unités

Nombre d'exécutions: 4

Épaisseur: 1,422mm

Caps

Diamètre du cap: 52, 54, 55, 56, 58, 60, 62, 63, 64, 65, 66, 68, 70 et 72mm

Longueur du cap: 127 et 152,4mm

Poids: 1,5 Kg. Approx.



Temps de brochage
3:40 min.

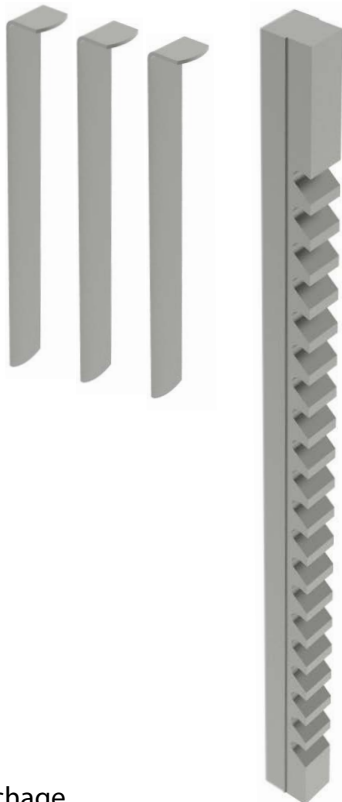

Broches de 16mm

REF: 125-09-01-BR-00012

Tolérance: JS9 (-0,024 +0,012)

Modèle: E

Dimensions du broche: 19,05 x 393,7mm

Dimensions de la chavete: 16 x 10mm

Pas des dents: 15,875mm

N° de dents: 20

Longueur de coupe minimum: 25,4mm

Longueur de coupe maximum: 152,4mm

Pression requise: 9.400lbs

Pression requise: 4.263,76Kg

Coins

Nombre de coins: 3 unités

Nombre d'exécutions: 4

Épaisseur: 1,422mm

Caps

Diamètre du cap: 52, 54, 55, 56, 58, 60, 62, 63, 64, 65, 66, 68, 70 et 72mm

Longueur du cap: 127 et 152,4mm

Poids: 1,5 Kg. Approx.



Temps de brochage
3:40 min.

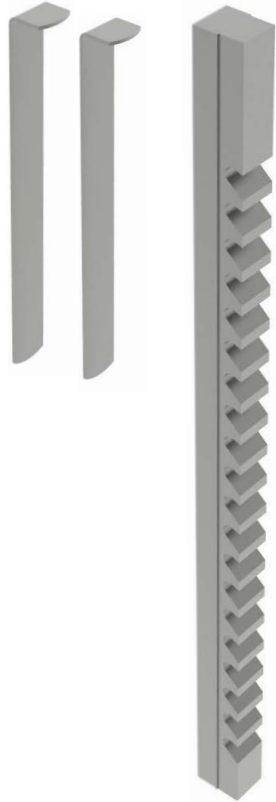

Broches de 14mm

REF: 125-09-01-BR-00011

Tolérance: JS9 (-0,023 +0,013)

Modèle: D

Dimensions du broche: 14,28 x 352,42mm

Dimensions de la chavete: 14 x 9mm

Pas des dents: 15,875mm

N° de dents: 17

Longueur de coupe minimum: 25,4mm

Longueur de coupe maximum: 152,4mm

Pression requise: 11.100lbs

Pression requise: 5.034,87Kg

Coins

Nombre de coins: 2 unités

Nombre d'exécutions: 3

Épaisseur: 1,587mm

Caps

Diamètre du cap: 32, 34, 35, 36, 38, 40, 42, 44, 45, 46, 48, 50, 52, 54 et 56mm

Longueur du cap: 101,6 et 127mm

Poids: 1 Kg. Approx.



Temps de brochage
2:30 min.

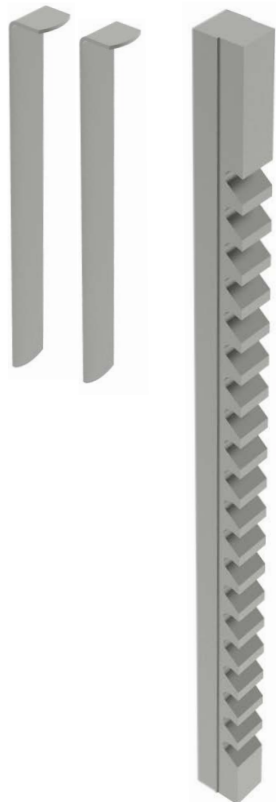

Broches de 12mm

REF: 125-09-01-BR-00010

Tolérance: JS9 (-0,022 +0,014)

Modèle: D

Dimensions du broche: 14,28 x 352,42mm

Dimensions de la chavete: 12 x 8mm

Pas des dents: 15,875mm

N° de dents: 17

Longueur de coupe minimum: 25,4mm

Longueur de coupe maximum: 152,4mm

Pression requise: 8.400lbs

Pression requise: 3.810,17Kg

Coins

Nombre de coins: 2 unités

Nombre d'exécutions: 3

Épaisseur: 1,422mm

Caps

Diamètre du cap: 32, 34, 35, 36, 38, 40, 42, 44, 45, 46, 48, 50, 52, 54 et 56mm

Longueur du cap: 101,6 et 127mm

Poids: 1 Kg. Approx.



Temps de brochage
2:30 min.

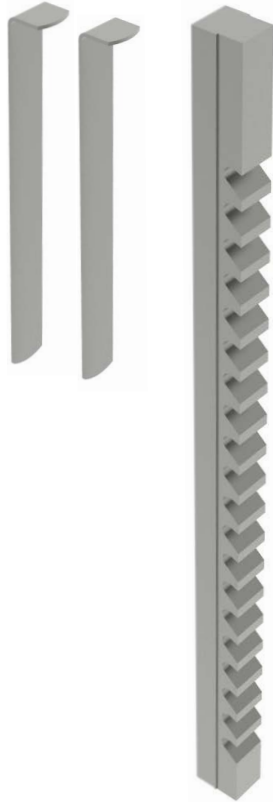

Broches de 10mm

REF: 125-09-01-BR-00009

Tolérance: JS9 (-0,018 +0,012)

Modèle: D

Dimensions du broche: 14,28 x 352,42mm

Dimensions de la chavete: 10 x 8mm

Pas des dents: 15,875mm

N° de dents: 17

Longueur de coupe minimum: 25,4mm

Longueur de coupe maximum: 152,4mm

Pression requise: 6.500lbs

Pression requise: 2.948,35Kg

Coins

Nombre de coins: 2 unités

Nombre d'exécutions: 3

Épaisseur: 1,422mm

Caps

Diamètre du cap: 32, 34, 35, 36, 38, 40, 42, 44, 45, 46, 48, 50, 52, 54 et 56mm

Longueur du cap: 101,6 et 127mm

Poids: 1 Kg. Approx.



Temps de brochage

2:30 min.

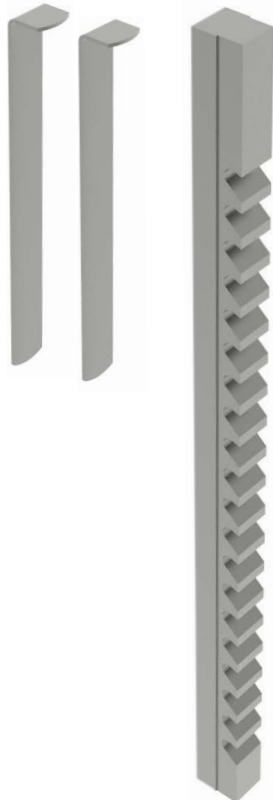

Broches de 8mm

REF: 125-09-01-BR-00008

Tolérance: JS9 (-0,017 +0,013)

Modèle: C

Dimensions du broche: 9,52 x 298,45mm

Dimensions de la chavete: 8 x 7mm

Pas des dents: 9,525mm

N° de dents: 22

Longueur de coupe minimum: 9,921mm

Longueur de coupe maximum: 63,5mm

Pression requise: 3.680lbs

Pression requise: 1.669,22Kg

Coins

Nombre de coins: 2 unités

Nombre d'exécutions: 3

Épaisseur: 1,27mm

Caps

Diamètre du cap: 18, 19, 20, 22, 24, 25, 26, 28, 30, 32, 34, 35 et 36mm

Longueur du cap: 63,5mm

Poids: 0,350 Kg. Approx.



Temps de brochage

2:30 min.

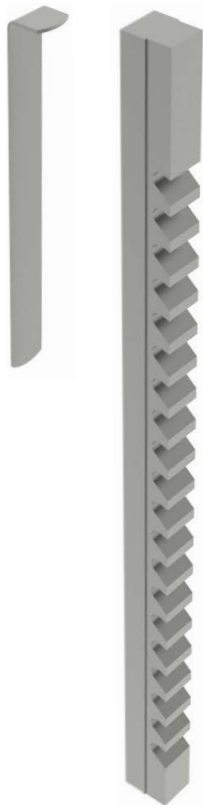

Broches de 6mm

REF: 125-09-01-BR-00006

Tolérance: JS9 (-0,016 +0,009)

Modèle: C

Dimensions du broche: 9,52 x 298,45mm

Dimensions de la chavete: 6 x 6mm

Pas des dents: 9,525mm

N° de dents: 22

Longueur de coupe minimum: 9,921mm

Longueur de coupe maximum: 63,5mm

Pression requise: 2.100lbs

Pression requise: 952,54Kg

Coins

Nombre de coins: 1 unité

Nombre d'exécutions: 2

Épaisseur: 1,587mm

Caps

Diamètre du cap: 18, 19, 20, 22, 24, 25, 26, 28, 30, 32, 34, 35 et 36mm

Longueur du cap: 63,5mm

Poids: 0,350 Kg. Approx.



Temps de brochage

1:20 min.

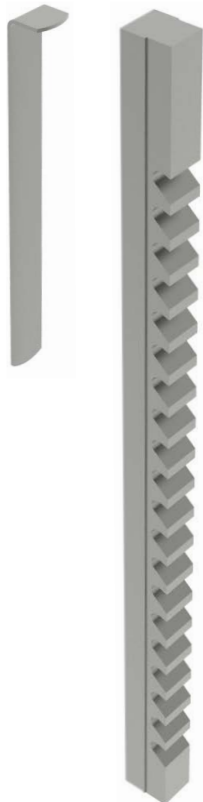

Broches de 5mm

REF: 125-09-01-BR-00005

Tolérance: JS9 (-0,014 +0,008)

Modèle: C

Dimensions du broche: 9,52 x 298,45mm

Dimensions de la chavete: 5 x 5mm

Pas des dents: 9,525mm

N° de dents: 22

Longueur de coupe minimum: 9,921mm

Longueur de coupe maximum: 63,5mm

Pression requise: 1.470lbs

Pression requise: 666,78Kg

Coins

Nombre de coins: 1 unité

Nombre d'exécutions: 2

Épaisseur: 1,193mm

Caps

Diamètre du cap: 18, 19, 20, 22, 24, 25, 26, 28, 30, 32, 34, 35 et 36mm

Longueur du cap: 63,5mm

Poids: 0,350 Kg. Approx.



Temps de brochage

1:20 min.

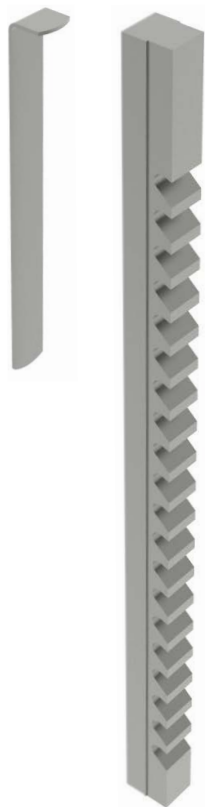

Broches de 5mm

REF: 125-09-01-BR-00004

Tolérance: JS9 (-0,014 +0,008)

Modèle: B1

Dimensions du broche: 6,35 x 171,45mm

Dimensions de la chavete: 5 x 5mm

Pas des dents: 7,143mm

N° de dents: 16

Longueur de coupe minimum: 7,54mm

Longueur de coupe maximum: 42,862mm

Pression requise: 1.860lbs

Pression requise: 843,68Kg

Coins

Nombre de coins: 1 unité

Nombre d'exécutions: 2

Épaisseur: 1,27mm

Caps

Diamètre du cap: 12, 14, 15, 16, 17, 18 et 19mm

Longueur du cap: 42,862mm

Poids: 0,100 Kg. Approx.



Temps de brochage
1:00 min.

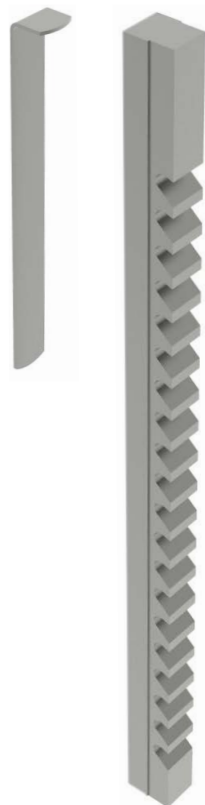

Broches de 4mm

REF: 125-09-01-BR-00003

Tolérance: JS9 (-0,015 +0,01)

Modèle: B1

Dimensions du broche: 6,35 x 171,45mm

Dimensions de la chavete: 4 x 4mm

Pas des dents: 7,143mm

N° de dents: 16

Longueur de coupe minimum: 7,54mm

Longueur de coupe maximum: 42,862mm

Pression requise: 1.140lbs

Pression requise: 517,09Kg

Coins

Nombre de coins: 1 unité

Nombre d'exécutions: 2

Épaisseur: 0,965mm

Caps

Diamètre du cap: 12, 14, 15, 16, 17, 18 et 19mm

Longueur du cap: 42,862mm

Poids: 0,100 Kg. Approx.



Temps de brochage
1:00 min.

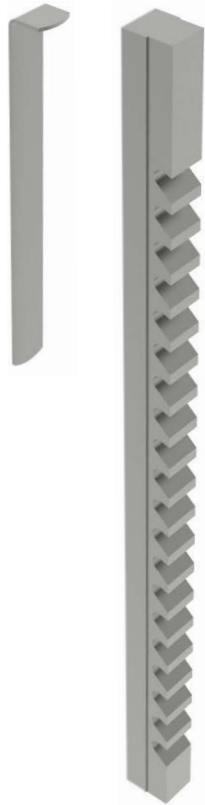

Broches de 3mm

REF: 125-09-01-BR-00002

Tolérance: JS9 (-0,013 +0,009)

Modèle: A

Dimensions du broche: 3,175 x 127mm

Dimensions de la chavete: 3 x 3mm

Pas des dents: 4,762mm

N° de dents: 18

Longueur de coupe minimum: 5,159mm

Longueur de coupe maximum: 28,575mm

Pression requise: 650lbs

Pression requise: 294,83Kg

Coins

Nombre de coins: 1 unité

Nombre d'exécutions: 2

Épaisseur: 0,787mm

Caps

Diamètre du cap: 6, 8, 10, 12 et 15mm

Longueur du cap: 28,575mm

Poids: 0,020 Kg. Approx.



Temps de brochage

0:45 min.



Broches de 2mm

REF: 125-09-01-BR-00001

Tolérance: JS9 (-0,014 +0,009)

Modèle: A

Dimensions du broche: 3,175 x 127mm

Dimensions de la chavete: 2 x 2mm

Pas des dents: 4,762mm

N° de dents: 18

Longueur de coupe minimum: 5,159mm

Longueur de coupe maximum: 28,575mm

Pression requise: 720lbs

Pression requise: 326,58Kg

Coins

Nombre de coins: 0 unités

Nombre d'exécutions: 1

Caps

Diamètre du cap: 6, 8, 10, 12 et 15mm

Longueur du cap: 28,575mm

Poids: 0,020 Kg. Approx.



Temps de brochage

0:30 min.

Broches de différentes formes

Broches pour faire des rainures de différentes formes polygonales: carrés, rectangles, hexagones...

Broches avec salles de bain spéciales

Les broches avec les bains TiN et TiAlN sont fournies avec les tailles américaines (1/16" - 1") et métriques (2mm - 25mm) les plus courantes.

Les revêtements offrent de meilleures performances grâce à une lubrification et une dureté supérieures, ce qui permet une plus grande production dans les matériaux les plus difficiles. Les broches sont fournies avec les cales nécessaires.



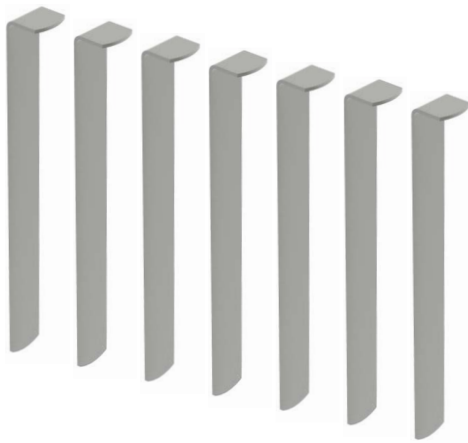

Broches de 1 pouce

REF: 125-09-01-BRP-00020

Tolérance: JS9 (1,0015 · 1,0025)

Modèle: F

Dimensions du broche: 1 x 20 1/4 pouces

Pas des dents: 5/8 pouce

N° de dents: 26

Longueur de coupe minimum: 1 pouce

Longueur de coupe maximum: 6 pouces

Pression requise: 11.100lbs

Coins

Nombre de coins: 7 unités

Nombre d'exécutions: 8

Épaisseur: 0,0625 pouces

Caps

Diamètre du cap: 3 1/16, 3 1/8, 3 3/16, 3 1/4, 3 5/16, 3 3/8, 3 7/16, 3 1/2, 3 9/16, 3 5/8, 3 11/16, 3 3/4, 3 13/16, 3 7/8, 3 15/16, 4, 4 1/16, 4 1/8, 4 3/16, 4 1/4, 4 5/16, 4 3/8, 4 7/16, 4 1/2, 7 9/16, 4 5/8, 4 11/16, 4 3/4, 4 13/16, 4 7/8, 4 15/16 et 5 pouces

Longueur du cap: 6 pouces



Temps de brochage

8:00 min.

Poids: 3,5 Kg. Approx.

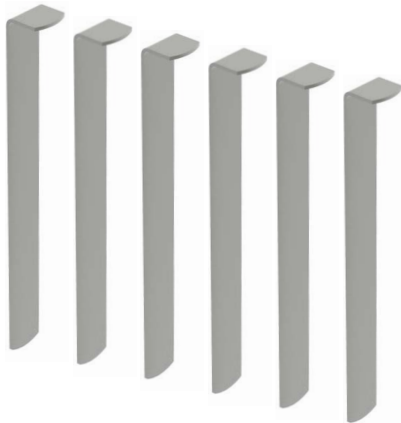

Broches de 7/8 pouce

REF: 125-09-01-BRP-00019

Tolérance: JS9 (0,8765 · 0,8775)

Modèle: F

Dimensions du broche: 1 x 20 1/4 pouces

Pas des dents: 5/8 pouce

N° de dents: 26

Longueur de coupe minimum: 1 pouce

Longueur de coupe maximum: 6 pouces

Pression requise: 9.800lbs

Coins

Nombre de coins: 6 pouces

Nombre d'exécutions: 7

Épaisseur: 0,0625 pouces

Caps

Diamètre du cap: 3 1/16, 3 1/8, 3 3/16, 3 1/4, 3 5/16, 3 3/8, 3 7/16, 3 1/2, 3 9/16, 3 5/8, 3 11/16, 3 3/4, 3 13/16, 3 7/8, 3 15/16, 4, 4 1/16, 4 1/8, 4 3/16, 4 1/4, 4 5/16, 4 3/8, 4 7/16, 4 1/2, 7 9/16, 4 5/8, 4 11/16, 4 3/4, 4 13/16, 4 7/8, 4 15/16 et 5 pouces

Longueur du cap: 6 pouces



Temps de brochage

6:00 min.

Poids: 3,5 Kg. Approx.

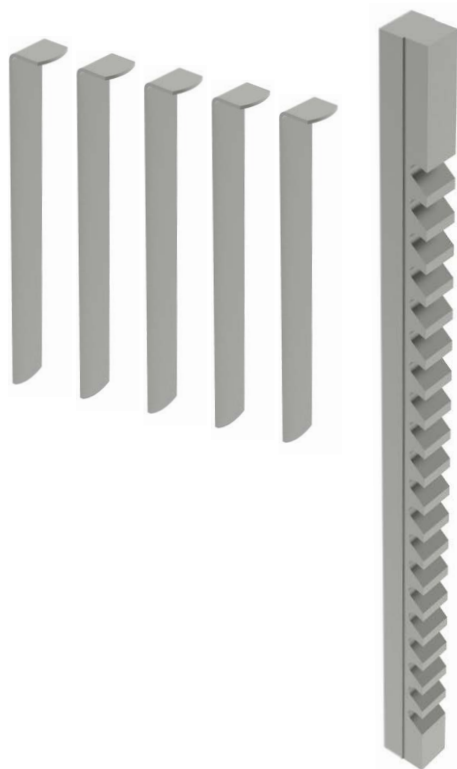

Broches de 3/4 pouce

REF: 125-09-01-BRP-00018

Tolérance: JS9 (0,7515 · 0,7525)

Modèle: E

Dimensions du broche: 3/4 x 15 1/2 pouces

Pas des dents: 5/8 pouce

N° de dents: 20

Longueur de coupe minimum: 1 pouce

Longueur de coupe maximum: 6 pouces

Pression requise: 11.900lbs

Coins

Nombre de coins: 5 unités

Nombre d'exécutions: 6

Épaisseur: 0,0625 pouces

Caps

Diamètre du cap: 2 5/16, 2 3/8, 2 7/16, 2 1/2, 2 9/16, 2 5/8, 2 11/16, 2 3/4, 2 13/16, 2 7/8, 2 15/16, 3, 3 1/16, 3 1/8, 3 3/16, 3 1/4, 3 5/16, 3 3/8, 3 7/16, 3 1/2, 3 9/16, 3 5/8, 3 11/16, 3 3/4, 3 13/16, 3 7/8, 3 15/16 et 4 pouces

Longueur du cap: 6 pouces

Poids: 1,5 Kg. Approx.



Temps de brochage

5:00 min.

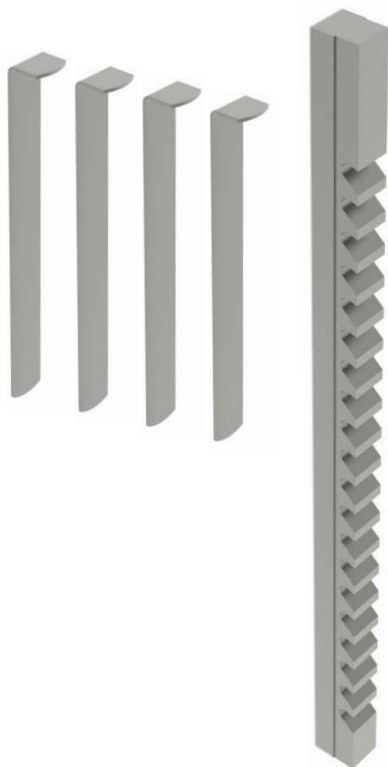

Broches de 5/8 pouce

REF: 125-09-01-BRP-00017

Tolérance: JS9 (0,6260 · 0,6270)

Modèle: E

Dimensions du broche: 3/4 x 15 1/2 pouces

Pas des dents: 5/8 pouce

N° de dents: 20

Longueur de coupe minimum: 1 pouce

Longueur de coupe maximum: 6 pouces

Pression requise: 9.600lbs

Coins

Nombre de coins: 4 unités

Nombre d'exécutions: 5

Épaisseur: 0,0625 pulgadas

Caps

Diamètre du cap: 2 5/16, 2 3/8, 2 7/16, 2 1/2, 2 9/16, 2 5/8, 2 11/16, 2 3/4, 2 13/16, 2 7/8, 2 15/16, 3, 3 1/16, 3 1/8, 3 3/16, 3 1/4, 3 5/16, 3 3/8, 3 7/16, 3 1/2, 3 9/16, 3 5/8, 3 11/16, 3 3/4, 3 13/16, 3 7/8, 3 15/16 et 4 pouces

Longueur du cap: 6 pouces

Poids: 1,5 Kg. Approx.



Temps de brochage

4:00 min.

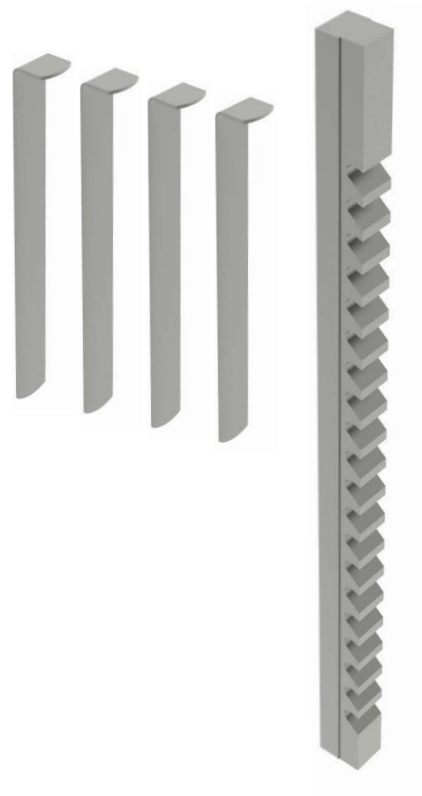

Broches de 9/16 pouce

REF: 125-09-01-BRP-00016

Tolérance: JS9 (0,5631 · 0,5641)

Modèle: D

Dimensions du broche: 9/16 x 13 7/8 pouces

Pas des dents: 5/8 pouce

N° de dents: 17

Longueur de coupe minimum: 1 pouce

Longueur de coupe maximum: 6 pouces

Pression requise: 8.900lbs

Coins

Nombre de coins: 4 unités

Nombre d'exécutions: 5

Épaisseur : 0,0560 pouces

Caps

Diamètre du cap: 1 7/16, 1 1/2, 1 9/16, 1 5/8,
1 11/16, 1 3/4, 1 13/16, 1 7/8, 1 15/16, 2, 2 1/16, 2
1/8,

2 3/16, 2 1/4, 2 5/16, 2 3/8, 2 7/16, 2 1/2, 2 9/16, 2
5/8,

2 11/16, 2 3/4, 2 13/16, 2 7/8, 2 15/16 et 3 pouces

Longueur du cap: 4, 5 et 6 pouces

Poids: 1,00 Kg. Approx.



Temps de brochage

3:40 min.

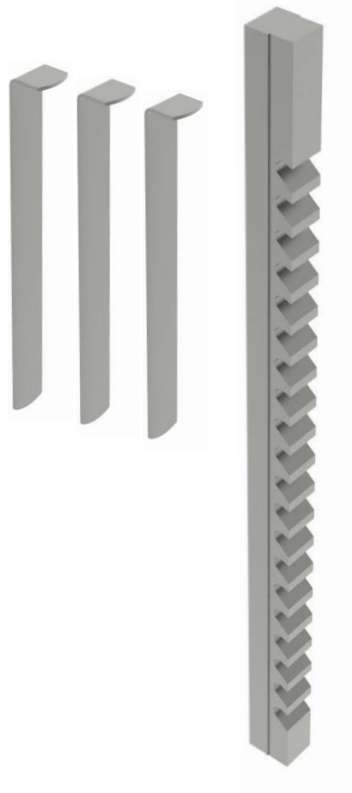

Broches de 1/2 pouce

REF: 125-09-01-BRP-00015

Tolérance: JS9 (0,5006 · 0,5016)

Modèle: D

Dimensions du broche: 9/16 x 13 7/8 pouces

Pas des dents: 5/8 pouce

N° de dents: 17

Longueur de coupe minimum: 1 pouce

Longueur de coupe maximum: 6 pouces

Pression requise: 9.800lbs

Coins

Nombre de coins: 3 unités

Nombre d'exécutions: 4

Épaisseur: 0,0625 pouces

Caps

Diamètre du cap: 1 7/16, 1 1/2, 1 9/16, 1 5/8,
1 11/16, 1 3/4, 1 13/16, 1 7/8, 1 15/16, 2, 2 1/16, 2
1/8,

2 3/16, 2 1/4, 2 5/16, 2 3/8, 2 7/16, 2 1/2, 2 9/16, 2
5/8,

2 11/16, 2 3/4, 2 13/16, 2 7/8, 2 15/16 et 3 pouces

Longueur du cap: 4, 5 et 6 pouces

Poids: 1,00 Kg. Approx.



Temps de brochage

3:00 min.

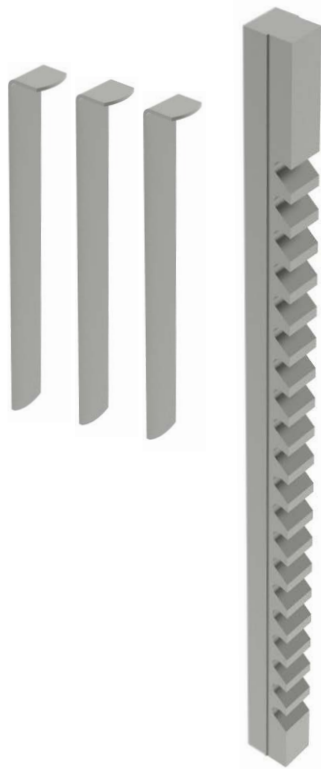

Broches de 7/16 pouce

REF: 125-09-01-BRP-00014

Tolérance: JS9 (0,4380 · 0,4390)

Modèle: D

Dimensions du broche: 9/16 x 13 7/8 pouces

Pas des dents: 5/8 pouce

N° de dents: 17

Longueur de coupe minimum: 1 pouce

Longueur de coupe maximum: 6 pouces

Pression requise: 9.400lbs

Coins

Nombre de coins: 3 unités

Nombre d'exécutions: 4

Épaisseur: 0,0560 pouces

Caps

Diamètre du cap: 1 7/16, 1 1/2, 1 9/16, 1 5/8,
1 11/16, 1 3/4, 1 13/16, 1 7/8, 1 15/16, 2, 2 1/16, 2
1/8,

2 3/16, 2 1/4, 2 5/16, 2 3/8, 2 7/16, 2 1/2, 2 9/16, 2
5/8,

2 11/16, 2 3/4, 2 13/16, 2 7/8, 2 15/16 et 3 pouces

Longueur du cap: 4, 5 et 6 pouces

Poids: 1,00 Kg. Approx.



Temps de brochage

3:00 min.

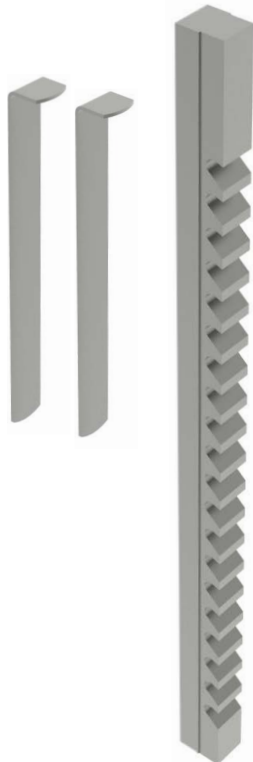

Broches de 3/8 pouce

REF: 125-09-01-BRP-00013

Tolérance: JS9 (0,3755 · 0,3765)

Modèle: D

Dimensions du broche: 9/16 x 13 7/8 pouces

Pas des dents: 5/8 pouce

N° de dents: 17

Longueur de coupe minimum: 1 pouce

Longueur de coupe maximum: 6 pouces

Pression requise: 7.000lbs

Coins

Nombre de coins: 2 unités

Nombre d'exécutions: 3

Épaisseur: 0,0625 pouces

Caps

Diamètre du cap: 1 7/16, 1 1/2, 1 9/16, 1 5/8,
1 11/16, 1 3/4, 1 13/16, 1 7/8, 1 15/16, 2, 2 1/16, 2
1/8,

2 3/16, 2 1/4, 2 5/16, 2 3/8, 2 7/16, 2 1/2, 2 9/16, 2
5/8,

2 11/16, 2 3/4, 2 13/16, 2 7/8, 2 15/16 et 3 pouces

Longueur du cap: 4, 5 et 6 pouces

Poids: 1,00 Kg. Approx.



Temps de brochage

2:30 min.

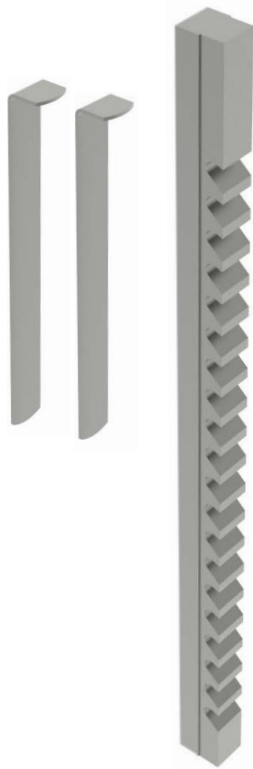

Broches de 5/16 pouce

REF: 125-09-01-BRP-00012

Tolérance: JS9 (0,3127 · 0,3137)

Modèle: D

Dimensions du broche: 9/16 x 13 7/8 pouces

Pas des dents: 5/8 pouce

N° de dents: 17

Longueur de coupe minimum: 1 pouce

Longueur de coupe maximum: 6 pouces

Pression requise: 8.000lbs

Coins

Nombre de coins: 2 unités

Nombre d'exécutions: 3

Épaisseur: 0,0560 pouces

Caps

Diamètre du cap: 1 7/16, 1 1/2, 1 9/16, 1 5/8,
1 11/16, 1 3/4, 1 13/16, 1 7/8, 1 15/16, 2, 2 1/16, 2
1/8,

2 3/16, 2 1/4, 2 5/16, 2 3/8, 2 7/16, 2 1/2, 2 9/16, 2
5/8,

2 11/16, 2 3/4, 2 13/16, 2 7/8, 2 15/16 et 3 pouces

Longueur du cap: 4, 5 et 6 pouces

Poids: 1,00 Kg. Approx.



Temps de brochage

2:30 min.

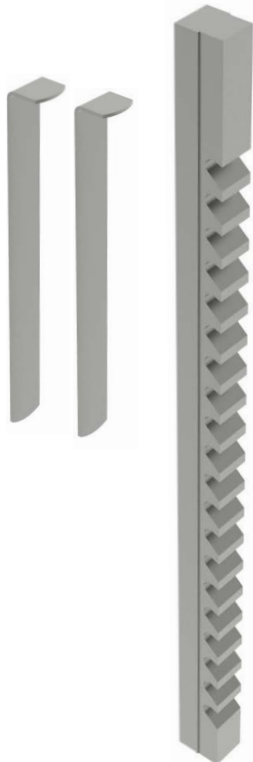

Broches de 3/8 pouce

REF: 125-09-01-BRP-00011

Tolérance: JS9 (0,3755 · 0,3765)

Modèle: C

Dimensions du broche: 3/8 x 11 3/4 pouces

Pas des dents: 3/8 pouce

N° de dents: 22

Longueur de coupe minimum: 25/64 pouce

Longueur de coupe maximum: 2 1/2 pouces

Pression requise: 4.340lbs

Coins

Nombre de coins: 2 unités

Nombre d'exécutions: 3

Épaisseur: 0,0625 pouces

Caps

Diamètre du cap: 3/4, 13/16, 7/8, 15/16, 1, 1 1/16,
1 1/8, 1 3/16, 1 1/4, 1 5/16, 1 3/8, 1 7/16, 1 1/2 et
1 9/16 pouces

Longueur du cap: 2 1/2 pouces

Poids: 0,350 Kg. Approx.



Temps de brochage

2:30 min.

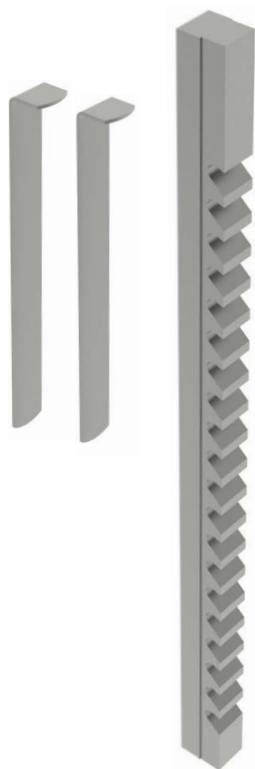

Broches de 5/16 pouce

REF: 125-09-01-BRP-00010

Tolérance: JS9 (0,3127 · 0,3137)

Modèle: C

Dimensions du broche: 3/8 x 11 3/4 pouces

Pas des dents: 3/8 pouce

N° de dents: 22

Longueur de coupe minimum: 25/64 pouce

Longueur de coupe maximum: 2 1/2 pouces

Pression requise: 3.960lbs

Coins

Nombre de coins: 2 unités

Nombre d'exécutions: 3

Épaisseur: 0,0550 pouces

Caps

Diamètre du cap: 3/4, 13/16, 7/8, 15/16, 1, 1 1/16,

1 1/8, 1 3/16, 1 1/4, 1 5/16, 1 3/8, 1 7/16, 1 1/2 et

1 9/16 pouces

Longueur du cap: 2 1/2 pouces

Poids: 0,350 Kg. Approx.



Temps de brochage

2:30 min.

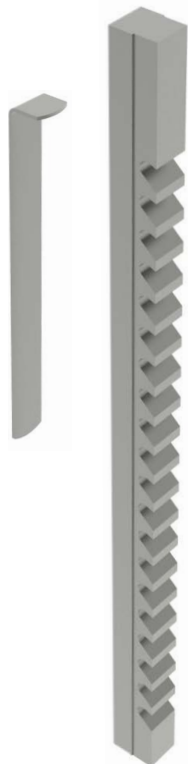

Broches de 1/4 pouce

REF: 125-09-01-BRP-00009

Tolérance: JS9 (0,2502 · 0,2512)

Modèle: C

Dimensions du broche: 3/8 x 11 3/4 pouces

Pas des dents: 3/8 pouce

N° de dents: 22

Longueur de coupe minimum: 25/64 pouce

Longueur de coupe maximum: 2 1/2 pouces

Pression requise: 2.520lbs

Coins

Nombre de coins: 1 unité

Nombre d'exécutions: 2

Épaisseur: 0,0625 pouces

Caps

Diamètre du cap: 3/4, 13/16, 7/8, 15/16, 1, 1 1/16,

1 1/8, 1 3/16, 1 1/4, 1 5/16, 1 3/8, 1 7/16, 1 1/2 et

1 9/16 pouces

Longueur du cap: 2 1/2 pouces

Poids: 0,350 Kg. Approx.



Temps de brochage

1:20 min.

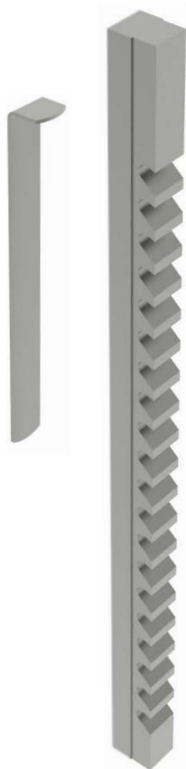

Broches de 3/16 pouce

REF: 125-09-01-BRP-00008

Tolérance: JS9 (0,1877 · 0,1887)

Modèle: C

Dimensions du broche: 3/8 x 11 3/4 pouces

Paso de los dientes: 3/8 pouce

Pas des dents: 22

Longueur de coupe minimum: 25/64 pouce

Longueur de coupe maximum: 2 1/2 pouces

Pression requise: 1.540lbs

Coins

Nombre de coins: 1 unité

Nombre d'exécutions: 2

Épaisseur: 0,0500 pouces

Caps

Diamètre du cap: 3/4, 13/16, 7/8, 15/16, 1, 1 1/16, 1 1/8, 1 3/16, 1 1/4, 1 5/16, 1 3/8, 1 7/16, 1 1/2 et 1 9/16 pouces

Longueur du cap: 2 1/2 pouces

Poids: 0,350 Kg. Approx.



Temps de brochage

1:20 min.

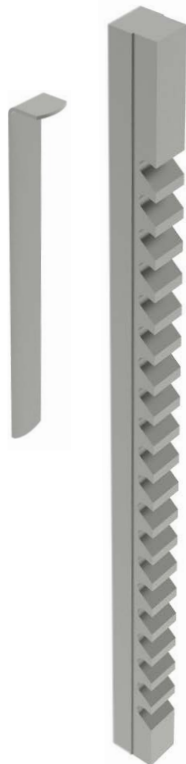

Broches de 3/16 pouce

REF: 125-09-01-BRP-00007

Tolérance: JS9 (0,1877 · 0,1887)

Modèle: B

Dimensions du broche: 3/16 x 6 3/4 pouces

Pas des dents: 9/32 pouce

N° de dents: 16

Longueur de coupe minimum: 19/64 pouce

Longueur de coupe maximum: 1 11/16 pouces

Pression requise: 1.860lbs

Coins

Nombre de coins: 1 unité

Nombre d'exécutions: 2

Épaisseur: 0,0500 pouces

Caps

Diamètre du cap: 1/2, 9/16, 5/8, 11/16, 3/4, 13/16 et 7/8 pouce

Longueur du cap: 1 11/16 pouces

Poids: 0,100 Kg. Approx.



Temps de brochage

1:00 min.

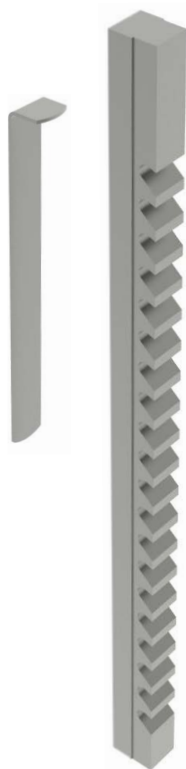

Broches de 5/32 pouce

REF: 125-09-01-BRP-00006

Tolérance: JS9 (0,1564 · 0,1574)

Modèle: B

Dimensions du broche: 3/16 x 6 3/4 pouces

Pas des dents: 9/32 pouce

N° de dents: 16

Longueur de coupe minimum: 19/64 pouce

Longueur de coupe maximum: 1 11/16 pouces

Pression requise: 1.320lbs

Coins

Nombre de coins: 1 unité

Nombre d'exécutions: 2

Épaisseur: 0,0420 pouces

Caps

Diamètre du cap: 1/2, 9/16, 5/8, 11/16, 3/4, 13/16 y
7/8 pouce

Longueur du cap: 1 11/16 pouces

Poids: 0,100 Kg. Approx.



Temps de brochage

1:00 min.

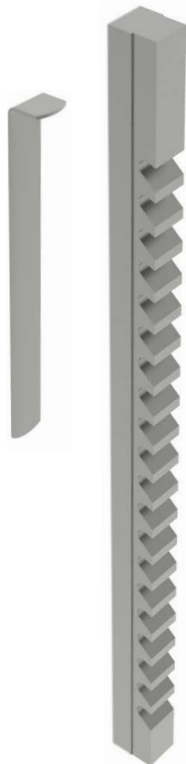

Broches de 1/8 pouce

REF: 125-09-01-BRP-00005

Tolérance: JS9 (0,1252 · 0,1262)

Modèle: B

Dimensions du broche: 3/16 x 6 3/4 pouces

N° de dents: 16

Longueur de coupe minimum: 19/64 pouce

Longueur de coupe maximum: 1 11/16 pouces

Pression requise: 720lbs

Coins

Nombre de coins: 1 unité

Nombre d'exécutions: 2

Épaisseur: 0,0310 pouces

Caps

Diamètre du cap: 1/2, 9/16, 5/8, 11/16, 3/4, 13/16 et
7/8 pouce

Longueur du cap: 1 11/16 pouces

Poids: 0,100 Kg. Approx.



Temps de brochage

1:00 min.



Broches de 3/32 pouce

REF: 125-09-01-BRP-00004

Tolérance: JS9 (0,0938 · 0,0948)

Modèle: B

Dimensions du broche: 3/16 x 6 3/4 pouces

Pas des dents: 9/32 pouce

N° de dents: 16

Longueur de coupe minimum: 19/64 pouce

Longueur de coupe maximum: 1 11/16 pouces

Pression requise: 930lbs

Coins

Nombre de coins: 0 unités

Nombre d'exécutions: 1

Caps

Diamètre du cap: 1/2, 9/16, 5/8, 11/16, 3/4, 13/16 et 7/8 pouce

Longueur du cap: 1 11/16 pouces

Poids: 0,100 Kg. Approx.



Temps de brochage

0:40 min.

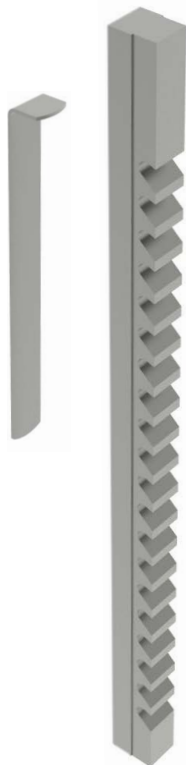

Broches de 1/8 pouce

REF: 125-09-01-BRP-00003

Tolérance: JS9 (0,1252 · 0,1262)

Modèle: A

Dimensions du broche: 1/8 x 5 pouces

Pas des dents: 3/16 pouce

N° de dents: 18

Longueur de coupe minimum: 13/64 pouce

Longueur de coupe maximum: 1 1/8 pouces

Pression requise: 650lbs

Coins

Nombre de coins: 1 unité

Nombre d'exécutions: 2

Épaisseur: 0,0310 pouces

Caps

Diamètre du cap: 1/4, 5/16, 3/8, 7/16 et 1/2 pouce

Longueur du cap: 1 1/8 pouces

Poids: 0,020 Kg. Approx.



Temps de brochage

0:45 min.



Broches de 3/32 pouce

REF: 125-09-01-BRP-00002

Tolérance: JS9 (0,0938 · 0,0948)

Modèle: A

Dimensions du broche: 1/8 x 5 pouces

Pas des dents: 3/16 pouce

N° de dents: 18

Longueur de coupe minimum: 13/64 pouce

Longueur de coupe maximum: 1 1/8 pouces

Pression requise: 780lbs

Coins

Nombre de coins: 0 unités

Nombre d'exécutions: 1

Caps

Diamètre du cap: 1/4, 5/16, 3/8, 7/16 et 1/2 pouce

Longueur du cap: 1 1/8 pouces

Poids: 0,020 Kg. Approx.



Temps de brochage

0:30 min.



Broches de 1/16 pouce

REF: 125-09-01-BRP-00001

Tolérance: JS9 (0,0625 · 0,0635)

Modèle: A

Dimensions du broche: 1/8 x 5 pouces

Pas des dents: 3/16 pouce

N° de dents: 18

Longueur de coupe minimum: 13/64 pouce

Longueur de coupe maximum: 1 1/8 pouces

Pression requise: 390lbs

Coins

Nombre de coins: 0 unités

Nombre d'exécutions: 1

Caps

Diamètre du cap: 1/4, 5/16, 3/8, 7/16 et 1/2 pouce

Longueur du cap: 1 1/8 pouces

Poids: 0,020 Kg. Approx.



Temps de brochage

0:30 min.



Caps

Caps de guidage en acier F114 en tolérance de diamètre H8 pour optimiser la finition parfaite de la pièce.

Pour d'autres mesures consulter le fabricant.

Référence	Modèle	Diamètre	Longueur	Tolérance	Broches
125-09-01-CBR-00002	A	10 mm	32 mm	J9	2 - 3 mm
125-09-01-CBR-00004	B	12 mm	46 mm	J9	4 - 5C mm
125-09-01-CBR-00005	B	14 mm	46 mm	J9	4 - 5C mm
125-09-01-CBR-00006	B	16 mm	46 mm	J9	4 - 5C mm
125-09-01-CBR-00007	B	17 mm	46 mm	J9	4 - 5C mm
125-09-01-CBR-00008	C	18 mm	65 mm	J9	5 - 6 - 8 mm
125-09-01-CBR-00009	C	19 mm	65 mm	J9	5 - 6 - 8 mm
125-09-01-CBR-00010	C	20 mm	65 mm	J9	5 - 6 - 8 mm
125-09-01-CBR-00011	C	22 mm	65 mm	J9	5 - 6 - 8 mm
125-09-01-CBR-00012	C	24 mm	65 mm	J9	5 - 6 - 8 mm
125-09-01-CBR-00013	C	25 mm	65 mm	J9	5 - 6 - 8 mm
125-09-01-CBR-00014	C	28 mm	65 mm	J9	5 - 6 - 8 mm
125-09-01-CBR-00015	C	30 mm	65 mm	J9	5 - 6 - 8 mm
125-09-01-CBR-00016	D	32 mm	102 mm	J9	10 - 12 - 14 mm
125-09-01-CBR-00017	D	35 mm	102 mm	J9	10 - 12 - 14 mm
125-09-01-CBR-00018	D	38 mm	102 mm	J9	10 - 12 - 14 mm
125-09-01-CBR-00020	D	40 mm	102 mm	J9	10 - 12 - 14 mm
125-09-01-CBR-00021	D	42 mm	102 mm	J9	10 - 12 - 14 mm
125-09-01-CBR-00022	D	45 mm	127 mm	J9	10 - 12 - 14 mm
125-09-01-CBR-00023	D	48 mm	127 mm	J9	10 - 12 - 14 mm
125-09-01-CBR-00024	D	50 mm	127 mm	J9	10 - 12 - 14 mm
125-09-01-CBR-00025	E	55 mm	127 mm	J9	16 - 18 mm
125-09-01-CBR-00026	E	60 mm	154 mm	J9	16 - 18 mm
125-09-01-CBR-00027	E	65 mm	154 mm	J9	16 - 18 mm
125-09-01-CBR-00028	F	70 mm	154 mm	J9	20 - 22 - 24 - 25 mm
125-09-01-CBR-00029	F	75 mm	154 mm	J9	20 - 22 - 24 - 25 mm
125-09-01-CBR-00030	F	80 mm	154 mm	J9	20 - 22 - 24 - 25 mm
125-09-01-CBR-00031	F	85 mm	154 mm	J9	20 - 22 - 24 - 25 mm
125-09-01-CBR-00032	F	90 mm	154 mm	J9	20 - 22 - 24 - 25 mm
125-09-01-CBR-00033	F	95 mm	154 mm	J9	20 - 22 - 24 - 25 mm

NOTRE GAMME DE PRODUIT



POINÇONNEUSES
HYDRAULIQUES



CINTREUSES À GALETS



CINTREUSE À TUBES SANS
SOURIS



PRESSES PLIEUSES
HORIZONTALES



CINTREUSES À VOLUTES



PRESSES PLIEUSES
HYDRAULIQUES



CISAILLES GUILLOTINES
HYDRAULIQUES



FOURS DE FORGE



MACHINES À GAUFREUR
À FROID



MACHINES À FORGER À
CHAUD



BROCHEUSES
HYDRAULIQUES



MARTEAUX PILON POUR
LA FORGE



PRESSES DE SERRURES

GARANTIE

La garantie des machines Nargesa est de 3 ans pour autant que le client s'enregistre dans notre page web. S'il ne le fait pas, la garantie est de 1 an seulement. La garantie de la machine couvre pendant trois ans tout défaut de fabrication (pas ceux de mauvaise utilisation) que pourraient présenter les composants de la machine. La main-d'œuvre et les déplacements pour procéder à son éventuel remplacement n'entrent pas dans cette garantie.

Entreprises partenaires



Airpharm

LIVRAISON MONDIALE

Du moment que le client contracte ce service, Nargesa prend en charge le transport jusqu'à la destination finale de la machine. Il y a aussi la possibilité que le client contracte lui-même le transport avec sa propre agence de confiance.

SERVICE TECHNIQUE

Tous nos clients ont accès à notre support technique de forme rapide et efficace. 90% des problèmes se règlent dans les 24 heures par téléphone, email, skype ou vidéoconférence.

Suivez-nous

PRADA NARGESA, S.L.

Ctra. De Garrigàs a Sant Miquel s/n
17476 Palau de Santa Eulalia (Girona) Spain
Tel. +34 972 568 085

www.nargesa.com

nargesa@nargesa.com

