

N NARGESA®

MÁQUINA DE GRABAR EN FRÍO

NOA60



años

fabricando maquinaria industrial

MÁQUINA DE GRABAR EN FRÍO

La máquina de Grabar NOA60 Nargesa imprime y da forma al hierro en frío para grabar en relieve diferentes diseños, dependiendo del rodillo con el que trabajemos.

PEDIR PRESUPUESTO

Por favor, rellene el siguiente formulario.
Nos pondremos en contacto en menos de 24h.
Días laborables

VÍDEO DE FUNCIONAMIENTO

Vídeo del funcionamiento de la máquina

ALGUNO DE NUESTROS CLIENTES



MÁQUINA DE GRABAR EN FRÍO

La máquina de grabar NOA60 Nargesa está concebida para ser utilizada por un solo operario, que introducirá el material a estampar por un extremo. La rotación de los rodillos hace que el material salga de la máquina automáticamente.

Ideal para moldear acero y aluminio. Además de varias aleaciones de latón, bronce o cobre.



Facilidad de uso

Cualquier operario es capaz de desarrollar el trabajo sin ningún tipo de preparación.



Alta productividad

Pueden fabricarse miles de piezas en una sola jornada laboral.



Sin material sobrante

La concepción de la máquina permite grabar absolutamente toda la superficie del material por lo que no existe pérdida de materia prima.



Valor y exclusividad

Todos los trabajos con un diseño son exclusivos y añaden un valor económico superior a las piezas fabricadas.



Venta

Existe la posibilidad de vender las piezas grabadas a diferentes empresas o almacenes de hierro.



Robustez

Es una máquina de grabar y estampar diseñada para abastecer a las medianas y grandes producciones, hasta un régimen de 20 horas diarias.

CARACTERÍSTICAS

La máquina de Grabar NOA60 Nargesa moldea el hierro en frío para estampar en relieve diferentes diseños, sobre pletina, macizo o tubo cuadrado.

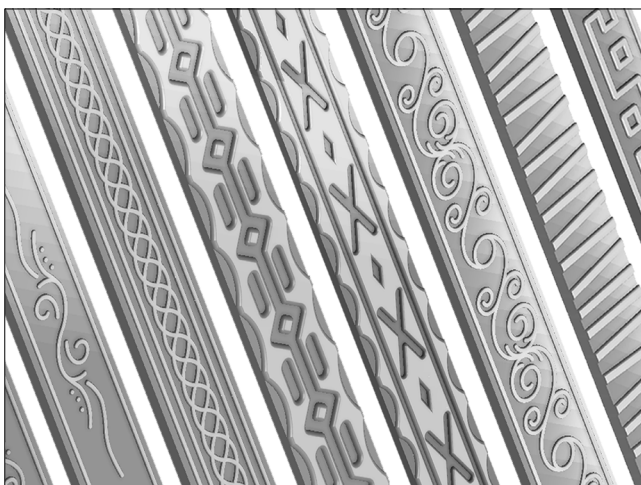
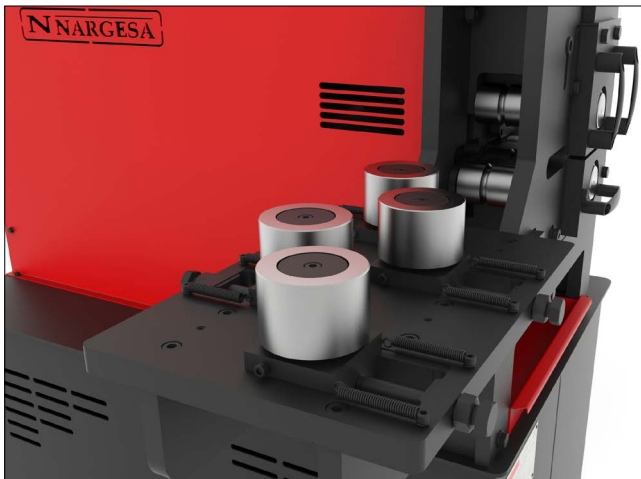
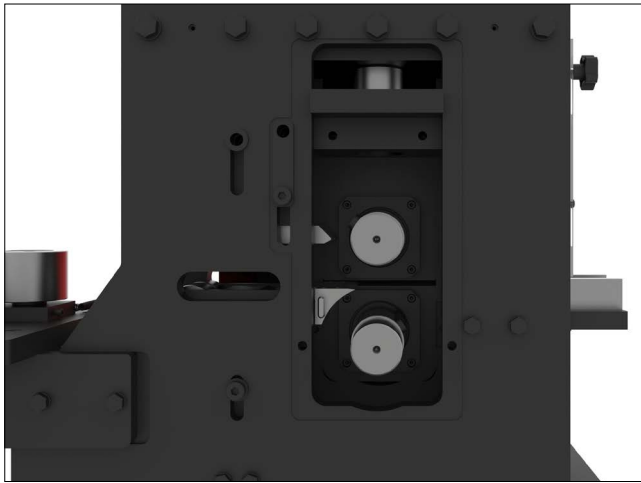

- > **Motor Eléctrico**
5.5 KW de Potencia (7.5 HP) a 1400 r.p.m.
- > **Tensión Eléctrica**
230/400 V trifásica.
- > **Consumo Eléctrico**
22/12 A.
- > **Velocidad de trabajo ajustable**
De 0 a 10 metros por minuto.
- > **Capacidad máxima en tubo cuadrado**
60x60 mm.
- > **Capacidad máxima en cuadrado macizo**
20x20 mm.
- > **Capacidad máxima en pletina**
60x10 mm.

- > Transmisión por piñones templados.
- > Cojinetes de rodillos de alta carga, imprescindible para garantizar la robustez y durabilidad de la máquina de grabar.
- > Ejes templados y rectificadas.
- > Eje superior e inferior motorizados, indispensable para un buen funcionamiento.
- > Incluye un dispositivo de enderezamiento con 7 rodillos ajustables, 3 verticales y 4 horizontales. Este mecanismo proporciona una salida perfectamente recta del material.
- > Gran catálogo de rodillos con distintos diseños (ver Accesorios opcionales). Si el cliente lo solicita le fabricamos moldes a medida que aumentan el valor del producto acabado por su exclusividad y personalización.
- > Bancada inferior paletizada para poder transportar fácilmente la máquina al lugar de trabajo o almacenaje.
- > Embalaje con palet de madera NIMF15 y caja de cartón de 3 capas apta para el transporte marítimo.
- > Opcional: embalaje completo de madera fumigada NIMF15.

** Todos nuestros productos están fabricados en nuestras instalaciones en España. Los componentes hidráulicos y electrónicos son completamente estándar y de las mejores marcas de primer orden Europeo, con servicio técnico en todo el mundo: Rexroth, Bosch, Roquet, Schneider Electric, LG, Telemecanique, Pizzato...*

DIMENSIONES EXTERIORES

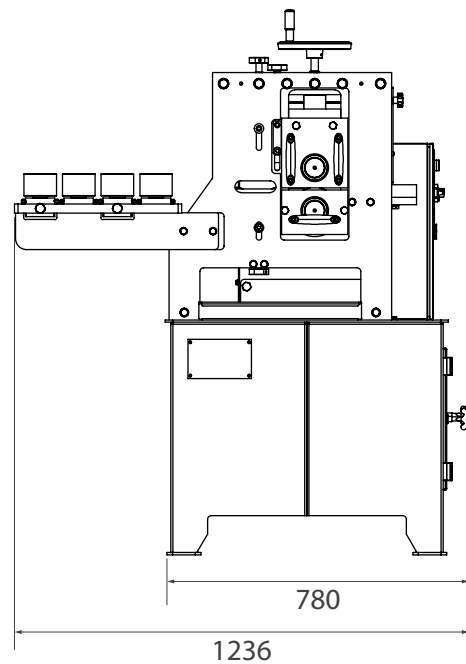
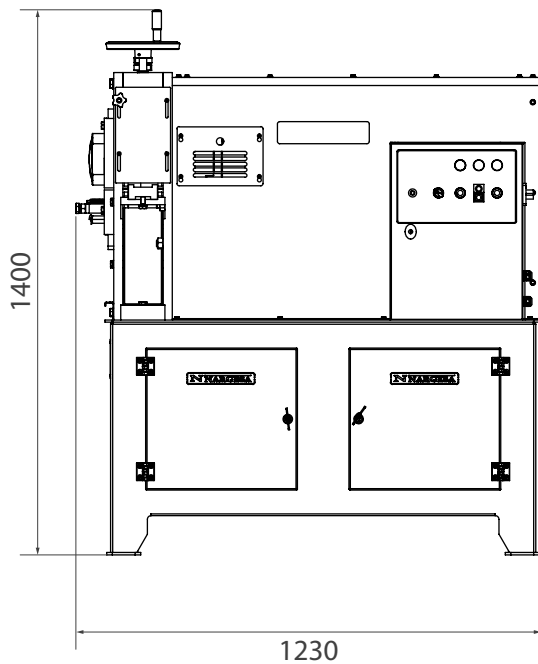

CARACTERÍSTICAS DEL EMBALAJE

- Código Arancelario: 84625900
- Bancada paletizada para transportar fácilmente la máquina al lugar de trabajo o almacenar.
- Embalaje con palet de madera NIMF15 y caja de cartón de 3 capas apta para el transporte marítimo.
- Opcional: Embalaje completo de madera NIMF15.

NOA60

Ancho	1310 mm
Fondo	840 mm
Alto	1590 mm
Volumen	1,75 m ³
Peso Neto	746 Kg.
Peso Bruto	775 Kg.

ACCESORIOS OPCIONALES

Rodillo de grabar pasamano 01 NOA60

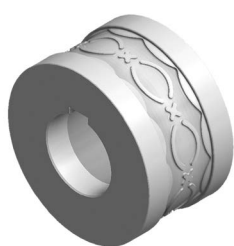

REF: 140-11-01-00001.40

> Rodillo para grabar pasamano de 40 mm o 1" 1/2 pulgadas.

> Para su uso es necesaria la guía 140-11-01-00401 o la guía 140-11-01-00402.

> Para medidas distintas consultar con el fabricante.

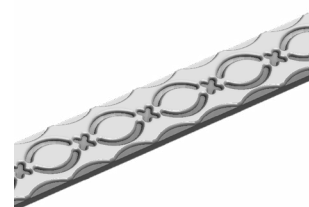

Unidades por máquina	Espesor del material	Peso
1	De 6 a 10 mm	6,5 Kg.

Rodillo de grabar pasamano 02 NOA60



REF: 140-11-01-00002.40

> Rodillo para grabar pasamano de 40 mm o 1" 1/2 pulgadas.

> Para su uso es necesaria la guía 140-11-01-00401 o la guía 140-11-01-00402.

> Para medidas distintas consultar con el fabricante.

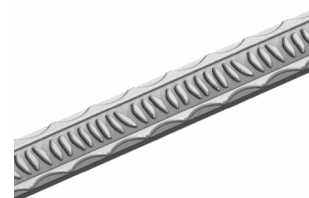

Unidades por máquina	Espesor del material	Peso
1	De 6 a 10 mm	6,5 Kg.

Rodillo de grabar pasamano 03 NOA60

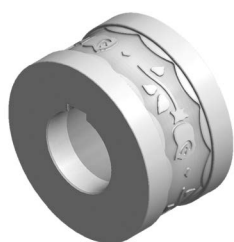

REF: 140-11-01-00003.40

> Rodillo para grabar pasamano de 40 mm o 1" 1/2 pulgadas.

> Para su uso es necesaria la guía 140-11-01-00401 o la guía 140-11-01-00402.

> Para medidas distintas consultar con el fabricante.



Unidades por máquina	Espesor del material	Peso
1	De 6 a 10 mm	6,5 Kg.

Rodillo de grabar pasamano 04 NOA60

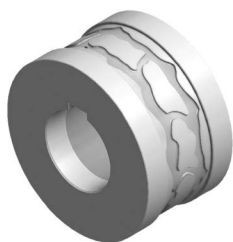

REF: 140-11-01-00004.40

> Rodillo para grabar pasamano de 40 mm o 1" 1/2 pulgadas.

> Para su uso es necesaria la guía 140-11-01-00401 o la guía 140-11-01-00402.

> Para medidas distintas consultar con el fabricante.

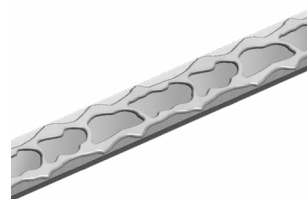

Unidades por máquina	Espesor del material	Peso
1	De 6 a 10 mm	6,5 Kg.

Rodillo de grabar pasamano 05 NOA60



REF: 140-11-01-00005.40

> Rodillo para grabar pasamano de 40 mm o 1" 1/2 pulgadas.

> Para su uso es necesaria la guía 140-11-01-00401 o la guía 140-11-01-00402.

> Para medidas distintas consultar con el fabricante.

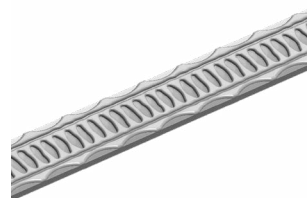

Unidades por máquina	Espesor del material	Peso
1	De 6 a 10 mm	6,5 Kg.

Rodillo de grabar pasamano 06 NOA60



REF: 140-11-01-00006.40

> Rodillo para grabar pasamano de 40 mm o 1" 1/2 pulgadas.

> Para su uso es necesaria la guía 140-11-01-00401 o la guía 140-11-01-00402.

> Para medidas distintas consultar con el fabricante.

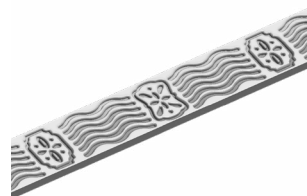

Unidades por máquina	Espesor del material	Peso
1	De 6 a 10 mm	6,5 Kg.

Rodillo de grabar pasamano 07 NOA60



REF: 140-11-01-00007.40

> Rodillo para grabar pasamano de 40 mm o 1" 1/2 pulgadas.

> Para su uso es necesaria la guía 140-11-01-00401 o la guía 140-11-01-00402.

> Para medidas distintas consultar con el fabricante.



Unidades por máquina	Espesor del material	Peso
1	De 6 a 10 mm	6,5 Kg.

Rodillo de grabar pasamano 08 NOA60



REF: 140-11-01-00008.40

- > Rodillo para grabar pasamano de 40 mm o 1" 1/2 pulgadas.
- > Para su uso es necesaria la guía 140-11-01-00401 o la guía 140-11-01-00402.
- > Para medidas distintas consultar con el fabricante.

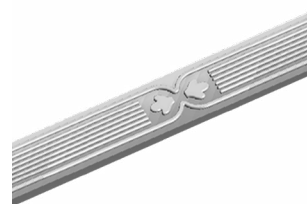

Unidades por máquina	Espesor del material	Peso
1	De 6 a 10 mm	6,4 Kg.

Rodillo de grabar pasamano 09 NOA60

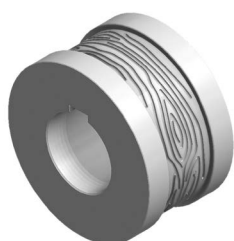

REF: 140-11-01-00009

- > Rodillo para grabar pasamano hasta 60 mm.
- > Para su uso es necesaria la guía 140-11-01-00401, 140-11-01-00402 o la guía 140-11-01-00400.
- > Para medidas distintas consultar con el fabricante.

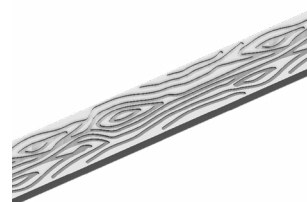

Unidades por máquina	Espesor del material	Peso
1	De 6 a 10 mm	6,1 Kg.

Rodillo de grabar pasamano 10 NOA60



REF: 140-11-01-00010.40

- > Rodillo para grabar pasamano de 40 mm o 1" 1/2 pulgadas.
- > Para su uso es necesaria la guía 140-11-01-00401 o la guía 140-11-01-00402.
- > Para medidas distintas consultar con el fabricante.



Unidades por máquina	Espesor del material	Peso
1	De 6 a 10 mm	6,5 Kg.

Rodillo de grabar pasamano 11 NOA60



REF: 140-11-01-00011.40

- > Rodillo para grabar pasamano de 40 mm o 1" 1/2 pulgadas.
- > Para su uso es necesaria la guía 140-11-01-00401 o la guía 140-11-01-00402.
- > Para medidas distintas consultar con el fabricante.



Unidades por máquina	Espesor del material	Peso
1	De 6 a 10 mm	6,5 Kg.

Rodillo de grabar pasamano 12 NOA60



REF: 140-11-01-00012.40

> Rodillo para grabar pasamano de 40 mm o 1" 1/2 pulgadas.

> Para su uso es necesaria la guía 140-11-01-00401 o la guía 140-11-01-00402.

> Para medidas distintas consultar con el fabricante.



Unidades por máquina	Espesor del material	Peso
1	De 6 a 10 mm	6,5 Kg.

Rodillo de grabar pasamano 13 NOA60



REF: 140-11-01-00013.40

> Rodillo para grabar pasamano de 40 mm o 1" 1/2 pulgadas.

> Para su uso es necesaria la guía 140-11-01-00401 o la guía 140-11-01-00402.

> Para medidas distintas consultar con el fabricante.

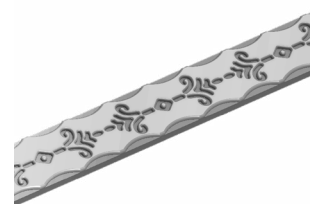

Unidades por máquina	Espesor del material	Peso
1	De 6 a 10 mm	6,5 Kg.

Rodillo de grabar pasamano 14 NOA60



REF: 140-11-01-00014.40

> Rodillo para grabar pasamano de 40 mm o 1" 1/2 pulgadas.

> Para su uso es necesaria la guía 140-11-01-00401 o la guía 140-11-01-00402.

> Para medidas distintas consultar con el fabricante.



Unidades por máquina	Espesor del material	Peso
1	De 6 a 10 mm	6,5 Kg.

Rodillo de grabar pasamano 15 NOA60



REF: 140-11-01-00015.40

> Rodillo para grabar pasamano de 40 mm o 1" 1/2 pulgadas.

> Para su uso es necesaria la guía 140-11-01-00401 o la guía 140-11-01-00402.

> Para medidas distintas consultar con el fabricante.

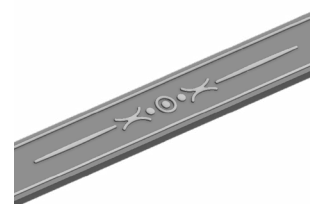

Unidades por máquina	Espesor del material	Peso
1	De 6 a 10 mm	6,4 Kg.

Rodillo de grabar pasamano 16 NOA60



REF: 140-11-01-00016.40

> Rodillo para grabar pasamano de 40 mm o 1" 1/2 pulgadas.

> Para su uso es necesaria la guía 140-11-01-00401 o la guía 140-11-01-00402.

> Para medidas distintas consultar con el fabricante.



Unidades por máquina	Espesor del material	Peso
1	De 6 a 10 mm	6,4 Kg.

Rodillo de grabar pasamano 17 NOA60



REF: 140-11-01-00017.40

> Rodillo para grabar pasamano de 40 mm o 1" 1/2 pulgadas.

> Para su uso es necesaria la guía 140-11-01-00401 o la guía 140-11-01-00402.

> Para medidas distintas consultar con el fabricante.



Unidades por máquina	Espesor del material	Peso
1	De 6 a 10 mm	6,4 Kg.

Rodillo de grabar pasamano 18 NOA60

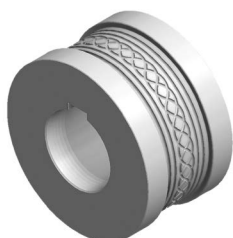

REF: 140-11-01-00018.40

> Rodillo para grabar pasamano de 40 mm o 1" 1/2 pulgadas.

> Para su uso es necesaria la guía 140-11-01-00401 o la guía 140-11-01-00402.

> Para medidas distintas consultar con el fabricante.

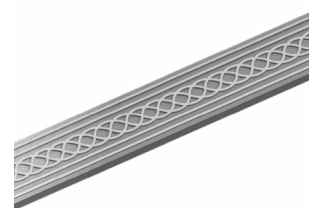

Unidades por máquina	Espesor del material	Peso
1	De 6 a 10 mm	6,4 Kg.

Rodillo de grabar pasamano 19 NOA60



REF: 140-11-01-00019.40

> Rodillo para grabar pasamano de 40 mm o 1" 1/2 pulgadas.

> Para su uso es necesaria la guía 140-11-01-00401 o la guía 140-11-01-00402.

> Para medidas distintas consultar con el fabricante.



Unidades por máquina	Espesor del material	Peso
1	De 6 a 10 mm	6,4 Kg.

Rodillo de grabar pasamano 20 NOA60



REF: 140-11-01-00020.40

> Rodillo para grabar pasamano de 40 mm o 1" 1/2 pulgadas.

> Para su uso es necesaria la guía 140-11-01-00401 o la guía 140-11-01-00402.

> Para medidas distintas consultar con el fabricante.

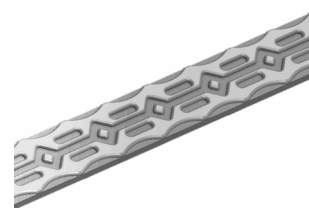

Unidades por máquina	Espesor del material	Peso
1	De 6 a 10 mm	6,5 Kg.

Rodillo de grabar pasamano 21 NOA60



REF: 140-11-01-00021.50

> Rodillo para grabar pasamano de 50 mm o 2" pulgadas.

> Para su uso es necesaria la guía 140-11-01-00401 o la guía 140-11-01-00402.

> Para medidas distintas consultar con el fabricante.

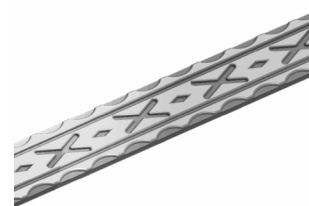

Unidades por máquina	Espesor del material	Peso
1	De 6 a 10 mm	6,4 Kg.

Rodillo de grabar pasamano 22 NOA60



REF: 140-11-01-00022.40

> Rodillo para grabar pasamano de 40 mm o 1" 1/2 pulgadas.

> Para su uso es necesaria la guía 140-11-01-00401 o la guía 140-11-01-00402.

> Para medidas distintas consultar con el fabricante.



Unidades por máquina	Espesor del material	Peso
1	De 6 a 10 mm	6,4 Kg.

Rodillo de grabar pasamano y macizo cuadrado 23 NOA60

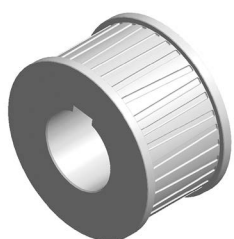

REF: 140-11-01-00023

> Rodillo para grabar pasamano hasta 60 mm y macizo cuadrado hasta 25mm.

> Para su uso es necesaria la guía 140-11-01-00401, 140-11-01-00402, 140-11-01-00400 o 140-11-01-00300.

> Para medidas distintas consultar con el fabricante.

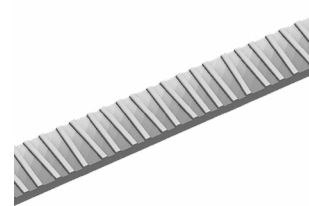

Unidades por máquina	Espesor del material	Peso
1	De 6 a 10 mm	6 Kg.

Rodillo de grabar pasamano 24 NOA60



REF: 140-11-01-00024.40

- > Rodillo para grabar pasamano de 40 mm o 1" 1/2 pulgadas.
- > Para su uso es necesaria la guía 140-11-01-00401 o la guía 140-11-01-00402.
- > Para medidas distintas consultar con el fabricante.



Unidades por máquina	Espesor del material	Peso
1	De 6 a 10 mm	6,4 Kg.

Rodillo de grabar pasamano 25 NOA60

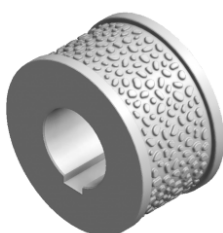

REF: 140-11-01-00025

- > Rodillo para grabar pasamano hasta 60 mm.
- > Para su uso es necesaria la guía 140-11-01-00401, 140-11-01-00402 o la guía 140-11-01-00400.
- > Para medidas distintas consultar con el fabricante.

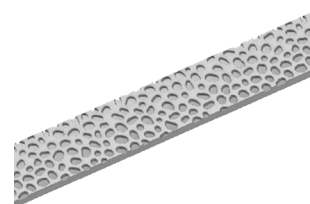

Unidades por máquina	Espesor del material	Peso
1	De 6 a 10 mm	6,3 Kg.

Rodillo para el marcado lateral de pasamano NOA60

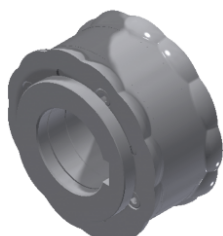

REF: 140-11-01-00028

- > Rodillo seccionado para grabar diferentes medidas de pasamano en un mismo juego. Adaptable a los pasamanos de 25mm o 1", 30mm o 1" 1/4, 40mm o 1" 1/2 y 50mm o 2".
- > Para su uso es necesaria la guía 140-11-01-00401, 140-11-01-00402, 140-11-01-00403 o la guía 140-11-01-00404.
- > Para medidas distintas consultar con el fabricante.

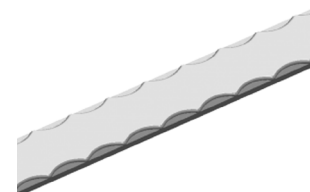

Unidades por máquina	Espesor del material	Peso
1	De 5 a 12 mm	12,5 Kg.

Guía de entrada para pasamano de 60 mm NOA60

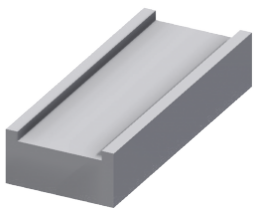

REF: 140-11-01-00400

> Guía de entrada para pasamano de 60 mm.
Peso: 4,3 Kg.

Guía de entrada para pasamano de 40 y 50 mm NOA60

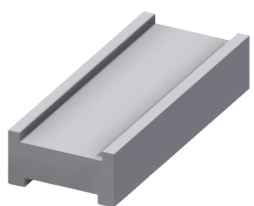

REF: 140-11-01-00401

> Guía de entrada para pasamano de 40 y 50 mm.
Peso: 4 Kg.

Guía de entrada para pasamano de 1"1/2 y 2" pulgadas NOA60

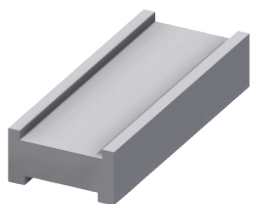

REF: 140-11-01-00402

> Guía de entrada para pasamano de 1" 1/2 y 2"
pulgadas.
Peso: 4 Kg.

Guía de entrada para pasamano de 25 y 30mm NOA60

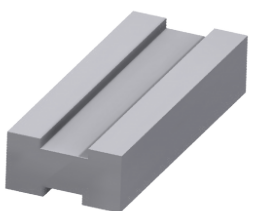

REF: 140-11-01-00403

> Guía de entrada para pasamano de 25 y 30 mm.
Peso: 4,3Kg.

Guía de entrada para pasamano de 1" y 1" 1/4 pulgadas NOA60

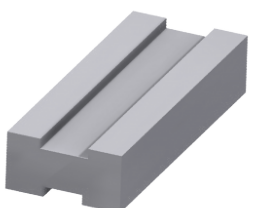

REF: 140-11-01-00404

> Guía de entrada para pasamano de 1" y 1" 1/4
pulgadas.
Peso: 4,3Kg.

Conjunto de rodillos de grabar pasamano y macizo cuadrado 26 NOA60

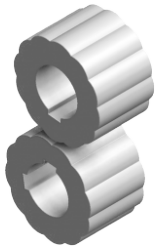

REF: 140-11-01-00026

- > Rodillos para grabar pasamano hasta 60 mm y macizo cuadrado hasta 20 mm o 3/4" pulgada
- > Para su uso es necesaria la guía 140-11-01-00401, 140-11-01-00402, 140-11-01-00400 o la guía 140-11-01-00300.
- > Para grabar macizo cuadrado al canto es necesaria la Guía de entrada 140-11-01-00027.
- > Para medidas distintas consultar con el fabricante.

Conjunto por máquina: 1

Peso: 11,4 Kg.

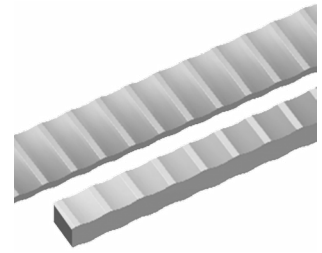

Guía de entrada para macizo cuadrado al canto NOA60

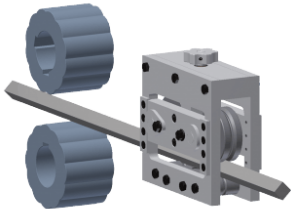

REF: 140-11-01-00027

- > Guía de entrada para grabar macizo cuadrado al canto hasta 20mm o 3/4" pulgadas.
- > Para grabar macizo cuadrado al canto es necesario el conjunto de rodillos de grabar 140-11-01-00026.

Peso: 18 Kg.

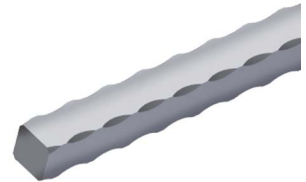

Conjunto de rodillos de grabar macizo cuadrado 301 NOA60



REF: 140-11-01-00301

- > Rodillos para grabar macizo cuadrado de 10 mm o 3/8", 14 mm o 9/16" y 20 mm o 3/4" pulgada.
- > Para grabar macizo cuadrado es necesaria la Guía de entrada 140-11-01-00300.
- > Para medidas distintas consultar con el fabricante.

Conjunto por máquina: 1

Peso: 12,6 Kg.



Conjunto de rodillos de grabar macizo cuadrado 302 NOA60



REF: 140-11-01-00302

- > Rodillos para grabar macizo cuadrado de 12 mm o 1/2", 16 mm o 5/8" y 18 mm.
- > Para grabar macizo cuadrado es necesaria la Guía de entrada 140-11-01-00300.
- > Para medidas distintas consultar con el fabricante.

Conjunto por máquina: 1

Peso: 12,6 Kg.



Conjunto de rodillos de grabar macizo cuadrado 303 NOA60



REF: 140-11-01-00303

> Rodillos para grabar macizo cuadrado de 10 mm o 3/8", 14 mm o 9/16" y 20 mm o 3/4" pulgada.

> Para grabar macizo cuadrado es necesaria la Guía de entrada 140-11-01-00300.

> Para medidas distintas consultar con el fabricante.

Conjunto por máquina: 1

Peso: 12,9 Kg.



Conjunto de rodillos de grabar macizo cuadrado 304 NOA60



REF: 140-11-01-00304

> Rodillos para grabar macizo cuadrado de 12 mm o 1/2", 16 mm o 5/8" y 18 mm.

> Para grabar macizo cuadrado es necesaria la Guía de entrada 140-11-01-00300.

> Para medidas distintas consultar con el fabricante.

Conjunto por máquina: 1

Peso: 12,9 Kg.



Guía de entrada para macizo cuadrado NOA60



REF: 140-11-01-00300

> Guía de entrada para macizo cuadrado de 10 mm o 3/8", 12 mm o 1/2", 14 mm o 9/16", 16 mm o 5/8", 18 mm y 20 mm o 3/4" pulgada.

Peso: 4 Kg.

Conjunto de rodillos de grabar tubo de 25mm o 1", 30mm o 1" 1/4, 35 y 40mm NOA60

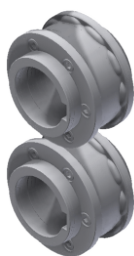

REF: 140-11-01-00500

> Conjunto de rodillos seccionados para grabar diferentes medidas de tubo cuadrado o rectangular en un mismo juego. Adaptables a los tubos siguientes:

Tubo cuadrado: 25mm o 1", 30mm o 1" 1/4, 35 y 40mm.

Tubo rectangular: 25x20mm o 1"x3/4", 30x20mm o 1"1/4x3/4", 30x25mm, 35x20mm, 35x25mm, 40x20mm, 40x25mm, 40x30mm, 40x35mm.

> Para su uso es necesaria la guía 140-11-01-00501 o la guía 140-11-01-00502.

> Para medidas distintas consultar con el fabricante



Conjunto por máquina	Espesor mínimo del material recomendado por el fabricante	Peso
1	3 mm	12 Kg.

Guía de entrada para tubo de 25 mm o 1" y 30 mm o 1" 1/4 pulgadas NOA60

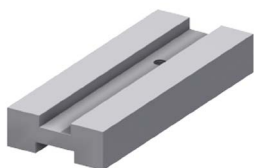

REF: 140-11-01-00501

> Guía de entrada para tubo de 25 mm o 1" y 30 mm o 1" 1/4.

Peso: 3 Kg.

Guía de entrada para tubo de 35 y 40 mm NOA60

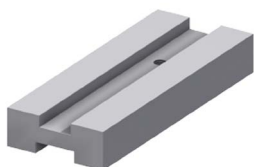

REF: 140-11-01-00502

> Guía de entrada para tubo de 35 y 40 mm.

Peso: 2,8 Kg.

Conjunto de rodillos de grabar tubo de 50 y 60mm NOA60

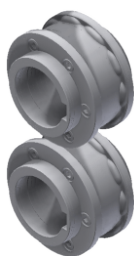

REF: 140-11-01-00503

> Conjunto de rodillos seccionados para grabar diferentes medidas de tubo cuadrado o rectangular en un mismo juego. Adaptables a los tubos siguientes:

Tubo cuadrado: 50mm o 60mm.

Tubo rectangular: 50x20mm, 50x25mm, 50x30mm, 50x35mm, 50x40mm, 50x45mm, 60x20mm, 60x25mm, 60x30mm, 60x35mm, 60x40mm, 60x45mm, 60x50mm o 60x55mm.

> Para su uso es necesaria la guía 140-11-01-00505 o la guía 140-11-01-00506.

> Para medidas distintas consultar con el fabricante

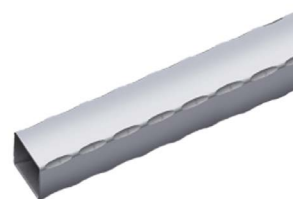

Conjunto por máquina	Espesor mínimo del material recomendado por el fabricante	Peso
1	3 mm	6 Kg.

Guía de entrada para tubo de 50 mm NOA60



REF: 140-11-01-00505

> Guía de entrada para tubo de 50 mm.

Peso: 2,4 Kg.

Guía de entrada para tubo de 60 mm NOA60



REF: 140-11-01-00506

> Guía de entrada para tubo de 60 mm.

Peso: 2,2 Kg.

Conjunto de rodillos de grabar tubo de 1" 1/2, 2" y 2" 1/2 pulgadas NOA60

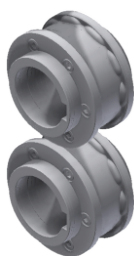

REF: 140-11-01-00507

> Conjunto de rodillos seccionados para grabar diferentes medidas de tubo cuadrado o rectangular en un mismo juego. Adaptables a los tubos siguientes:

Tubo cuadrado: 1" 1/2, 2" y 2" 1/2 pulgadas.

Tubo rectangular: 1"1/2x3/4", 1"1/2x1", 2"x1", 2"x1"1/4, 2"x1"1/2, 2"1/2x1"1/2 pulgadas.

> Para su uso es necesaria la guía 140-11-01-00508, 140-11-01-00509 o la guía 140-11-01-00510.

> Para medidas distintas consultar con el fabricante.

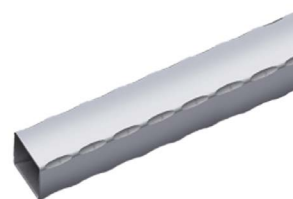

Conjunto por máquina	Espesor mínimo del material recomendado por el fabricante	Peso
1	3 mm	6 Kg.

Guía de entrada para tubo de 1" 1/2 pulgadas NOA60



REF: 140-11-01-00508

> Guía de entrada para tubo de 1" 1/2 pulgadas.

Peso: 2,6 Kg.

Guía de entrada para tubo de 2" pulgadas NOA60



REF: 140-11-01-00509

> Guía de entrada para tubo de 2" pulgadas.

Peso: 2,4 Kg.

Guía de entrada para tubo de 2" 1/2 pulgadas NOA60



REF: 140-11-01-00510

> Guía de entrada para tubo de 2" 1/2 pulgadas.

Peso: 2,2 Kg.

Rodillo de grabar pasamano 201 NOA60

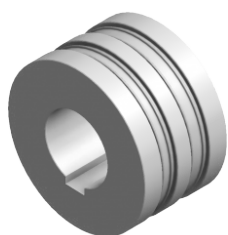

REF: 140-11-01-00201

- > Rodillo para grabar pasamano de 12 mm o 1/2" y 15 mm. Para fabricar grapas.
- > Para su uso es necesaria la guía 140-11-01-00200.
- > Para medidas distintas consultar con el fabricante.

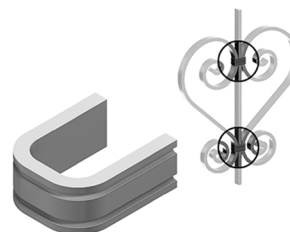

Unidades por máquina	Espesor del material	Peso
1	De 1 a 4 mm	6,5 Kg.

Rodillo de grabar pasamano 202 NOA60

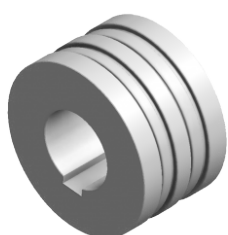

REF: 140-11-01-00202

- > Rodillo para grabar pasamano de 12 mm o 1/2" y 15 mm. Para fabricar grapas.
- > Para su uso es necesaria la guía 140-11-01-00200.
- > Para medidas distintas consultar con el fabricante.

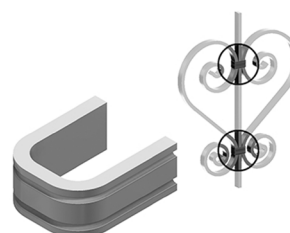

Unidades por máquina	Espesor del material	Peso
1	De 1 a 4 mm	6,6 Kg.

Guía de entrada para pasamano de 12 mm o 1/2" y 15 mm NOA60



REF: 140-11-01-00200

- > Guía de entrada para pasamano de 12 mm o 1/2" y 15 mm.
- Peso: 4,6 Kg.

Mesa de rodillos



REF: 140-00-00-00004

- > Mesa de 7 rodillos.
- > Para medidas distintas consultar con el fabricante.

Altura de trabajo	Dimensiones	Capacidad de carga	Peso
650 / 1200 mm	2050x470 mm	800 Kg.	65 Kg.

NUESTRA GAMA DE PRODUCTOS



PUNZONADORAS
HIDRÁULICAS



CURVADORAS DE TUBOS Y
PERFILES



CURVADORAS DE TUBOS
SIN MANDRIL



PRESAS PLEGADORAS
HORIZONTALES



TORSIONADORAS DE
FORJA EN FRÍO



PLEGADORAS
HIDRÁULICAS



CIZALLAS HIDRÁULICAS



HORNOS DE FORJA



MAQUINAS DE GRAVAR
EN FRÍO



MAQUINAS DE FORJA EN
CALIENTE



BROCHADORAS
VERTECALES



MARTILLOS PILÓN PARA
FORJA



TROQUELADORAS DE
CERRADURAS

GARANTÍA

La garantía de las máquinas Nargesa es por 3 años siempre que el cliente se registre en nuestra página web. Sino, solo es uno. La garantía de la máquina cubre durante tres años, cualquier defecto de fabricación, no del mal uso, que presenten los componentes de la misma. La mano de obra y los desplazamientos para proceder a su eventual sustitución, no se incluyen en esta garantía.

Empresas colaboradoras



Airpharm

ENVÍO A TODO EL MUNDO

Siempre que el cliente lo contrate Nargesa se hace cargo del transporte hasta el destino final de la máquina. También hay la posibilidad que el mismo cliente contrate el transporte con su propia agencia de confianza.

SERVICIO TÉCNICO

Todos nuestros clientes tienen acceso al soporte técnico de forma rápida y eficaz.

El 90% de las incidencias se solucionan por teléfono, mail, Skype o videoconferencia antes de 24 horas.

En caso de necesitar asistencia técnica presencial, desplazamos un técnico hasta sus instalaciones.

Síguenos en

PRADA NARGESA, S.L.

Ctra. De Garrigàs a Sant Miquel s/n
17476 Palau de Santa Eulalia (Girona) Spain
Tel. +34 972 568 085

www.nargesa.com

nargesa@nargesa.com

